

# K·LINE



PARTAGEONS PLUS QUE LA LUMIÈRE

CATALOGUE PORTES



MÉRIDIEN - Gris clair texturé (RAL 9006 T)

4

CAHIER DESIGN



16

BIEN CHOISIR SA PORTE D'ENTRÉE



34

COLLECTIONS



138

COULEURS, ACCESSOIRES ET MATÉRIAUX



158

PORTES DE GARAGE ET PORTAILS



162

PORTES DE SERVICE



168

FENÊTRES ET BAIES



174

ESPRIT K•LINE







## JEUX DE MATIÈRES

Entre innovation et tradition, originalité graphique et intégration harmonieuse, les portes K•LINE conjuguent élégamment les matières pour le plaisir des yeux et de l'expérience tactile.

L'alliance du verre, de l'aluminium, de la céramique ou du jonc est enrichie par une large palette de finitions et d'effets décoratifs. Un équilibre subtil de textures nobles et modernes qui laisse libre cours aux inspirations les plus variées.

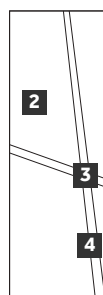
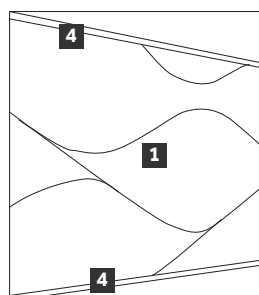

**1** - La finition ONDE joue avec la lumière et procure une légère sensation d'ondulation. **2** - Finition extérieure en céramique (effet bois, oxyde ou béton). **3** - Une perception de qualité unique grâce à l'assemblage haute précision de la porte aluminium, de la céramique, du vitrage et des joncs aluminium. **4** - Jeux de lignes et de perspectives avec la finesse d'un jonc alu poli brillant.







## JEUX DE LUMIÈRE

Avec les collections Luminescence et Clarté, les jeux d'ombre et de lumière animent votre entrée. Ces portes vitrées combinent la finesse exceptionnelle d'un cadre aluminium à des motifs floraux ou géométriques qui filtrent les rayons du soleil et modulent les degrés de transparence. Un décor élégant à composer selon les envies !

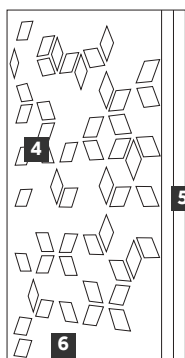
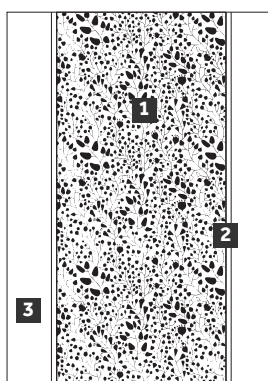

**1** - Finition florale. **2** - Filets effet miroir extérieur. **3** - Vitrage feuilleté aspect sablage. **4** - Motif effet miroir (côtés intérieur et extérieur). **5** - 2-joncs en alu poli brillant sur le montant. **6** - Vitrage feuilleté sablé.



## PURETÉ DES LIGNES

Dans les collections Surface, Perspective et Contemporaine, chaque ligne est étudiée pour s'inscrire parfaitement dans le design épuré d'une porte à l'élégance sans pareil. Alignement des plans, harmonie des textures, finesse des motifs, équilibre des surfaces, intégration des accessoires... : tout est dessiné pour associer proportions idéales et accords sophistiqués.

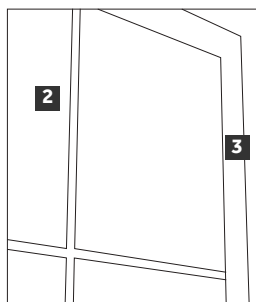

**1** - Jonc en aluminium poli brillant. **2** - Céramique effet bois. **3** - Les modèles de la collection SURFACE se distinguent par un parfait alignement extérieur entre l'ouvrant de la porte d'entrée et le cadre fixe, pour un design d'une grande pureté.







## DESIGN ET TECHNOLOGIES

Jamais la conception et la fabrication d'une porte d'entrée K•LINE n'avaient offert un tel niveau de précision et de finition. Assemblage et découpe au millimètre, composition des reliefs lors de l'usinage, finesse des composants et des accessoires...la meilleure des technologies est aussi celle que l'on ne voit pas.

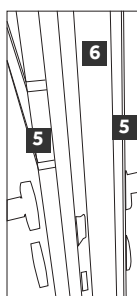
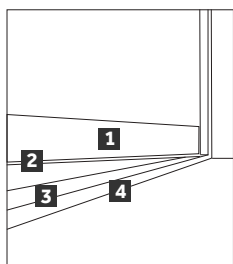

**1** - Plinthe en aluminium brossé pour protéger le bas de l'ouvrant des projections extérieures. Parfaitement encastrée, elle devient un élément design à part entière. **2** - Intégré sous l'ouvrant pour une discrétion absolue, le rejet d'eau devient invisible. **3** - Le seuil est équipé d'un profil de propreté pour éviter les salissures et poussières persistantes. **4** - Le seuil réduit, adapté aux personnes à mobilité réduite, présente un drainage caché et une finition en aluminium anodisé. **5** - L'ouvrant des portes est constitué de 2 tôles en aluminium laqué de 2 et 2,5 mm. **6** - L'ouvrant monobloc de 85 mm de la collection SURFACE bénéficie d'un joint noir de finition pour habiller la tranche de la porte. Il s'en dégage un sentiment de robustesse et d'élégance.



## SOIN DES DÉTAILS

Quand le design se fait épuré, ce sont les détails qui sautent aux yeux. Rappel des matières, précision des assemblages, dans la nouvelle collection SURFACE rien n'est laissé au hasard pour exprimer l'élégance. Une élégance à votre image : diversité des céramiques, large choix de poignées... un nouveau territoire d'expression s'ouvre à vos envies.

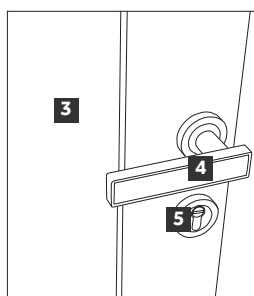

**1** - Barre de tirage en inox brossé. **2** - Cache cylindre affleurant pour une plus grande discrétion. **3** - Céramique effet bois. **4** - Poignée avec finition en céramique identique à celle de la porte. **5** - Cache cylindre en inox satiné en harmonie avec la rosace de la poignée.







## EFFETS DE STYLE

Moderne ou plus classique, l'aluminium permet tous les styles ! Les modèles de la collection Caractère marient ainsi la précision des textures et des formes pour affirmer leur personnalité. Les portes des collections Prestige et Créative revisitent, elles, le charme classique et authentique de la tradition pour mieux souligner leur standing intemporel. Un éventail de solutions pour répondre à tous les contextes et toutes les envies !

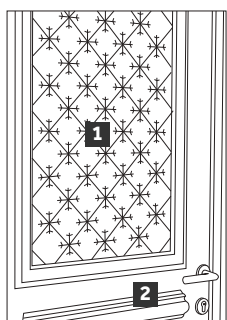

**1** - Grille décorative à losanges ornés de croix boutonnées, intégrée au vitrage. **2** - Moulures rapportées. **3** - Motif décoratif usiné.



Bien choisir

# LUMIÈRE SUR MON PROJET

Si la porte d'entrée fait souvent l'objet d'un véritable coup de cœur, il est néanmoins essentiel pour bien la choisir, de définir précisément l'environnement dans lequel elle sera installée et l'usage que l'on veut en faire. Votre porte d'entrée est le point de rencontre entre l'intérieur de votre habitat, lieu d'intimité, et l'extérieur. Cette double exposition est déterminante pour faire le bon choix. Couleurs, types d'ouvertures, vitrages, poignées, barres de tirage et accessoires : découvrez toutes les possibilités offertes par K•LINE et choisissez de manière sûre votre porte d'entrée.



# Comment bien choisir ma porte K•LINE?

## LES QUESTIONS-CLÉS POUR UN CHOIX ÉCLAIRÉ

— Pourquoi choisir une porte en aluminium ? .....	18
— Porte pleine ou porte vitrée ? .....	20
— Barre de tirage ou poignée ? .....	22
— Comment mieux sécuriser ma maison ? .....	24
— Comment gagner en confort au quotidien ? .....	26
— Comment trouver mon style ? .....	28
— Affleurant ou à recouvrement ? .....	30
— Comment personnaliser ma porte d'entrée ? .....	32

# POURQUOI CHOISIR UNE PORTE EN ALUMINIUM?





**Matériau de création et d'innovation, l'aluminium est une source d'inspiration inépuisable pour les designers qui peuvent ainsi laisser libre cours à leur imagination. Les portes d'entrée K•LINE ne connaissent aucune limite créative.**

#### **01. DU STYLE SUR-MESURE**

Contemporain, classique ou même traditionnel, l'aluminium permet tous les styles et peut même reproduire l'aspect du bois (moultures et boiseries).

#### **02. INALTÉRABLE ET DURABLE**

La qualité et la solidité du matériau aluminium confèrent aux portes d'entrée K•LINE une résistance plus importante aux agressions extérieures ainsi qu'une grande durabilité des performances mécaniques.

#### **03. FACILE D'ENTRETIEN**

Un simple nettoyage à l'eau claire suffit.

#### **04. COULEUR**

L'aluminium se colore à l'infini et offre une large palette de couleurs et de finitions garanties dans le temps : sablé, satiné, texturé...

#### **05. SAIN ET ÉCOLOGIQUE**

Reconnu pour ses propriétés naturelles et 100 % recyclable, l'aluminium est un matériau sain et sûr. Ses qualités répondent précisément aux exigences du développement durable.

# PORTE PLEINE OU PORTE VITRÉE?

Si l'esthétique est l'un des paramètres-clés dans ce premier choix, vos besoins en luminosité sont également à prendre en compte.

## LE CHOIX

Porte pleine



Porte avec une surface vitrée intégrée (plus ou moins grande)



Porte entièrement vitrée



### IDÉE REÇUE

#### LES PORTES VITRÉES MOINS SÉCURISÉES QUE LES PORTES PLEINES ?

**FAUX !** Chez K•LINE, tous les modèles vitrés sont équipés d'un triple vitrage feuilleté retardateur d'effraction de 58 mm. La résistance à l'effraction est tout aussi efficace.



## LA QUESTION-CLÉ À SE POSER

### AI-JE BESOIN DE GAGNER EN LUMIÈRE NATURELLE ?

Votre porte d'entrée donne sur une pièce sombre ou un couloir ?  
Votre entrée est exposée au Sud et vous souhaitez profiter de l'ensoleillement ?

Une porte vitrée ou semi-vitrée vous permettra de bénéficier de la lumière naturelle et de transformer une pièce sombre en véritable espace de vie.

Et pas d'inquiétude pour votre intimité ! Nos portes d'entrée vitrées sont équipées de verres décoratifs qui laissent passer la lumière sans rien dévoiler de votre intérieur, de jour comme de nuit.

## ASTUCE

### COMBINER PORTE PLEINE ET LUMIÈRE ?

C'EST POSSIBLE.

Vous avez besoin de lumière mais vous préférez le design d'une porte pleine.

Si la configuration de votre entrée le permet, il vous suffit d'associer une partie vitrée (ouvrant tiercé ou fixe) à votre porte.



Porte pleine  
+ un ouvrant tiercé



Porte pleine  
+ un ouvrant tiercé et un fixe

## TÉMOIGNAGE

“Quand j'ai rénové ma maison, j'ai opté pour une porte vitrée”.

Cela m'a permis de faire entrer la lumière naturelle dans l'entrée. Et ça a tout changé. D'une entrée sombre et froide, j'en ai fait un espace lumineux. C'est plus agréable et cela évite d'allumer la lumière en journée.





# BARRE DE TIRAGE OU POIGNÉE?

Détail de style très important, le choix du système de fermeture de votre porte a également des conséquences pratiques. Votre décision dépendra aussi de votre environnement et de votre mode de vie.



## LE CHOIX

### DES SOLUTIONS DE FERMETURE ET VERROUILLAGE ADAPTÉES

#### POIGNÉE EXTÉRIEURE



POUR LES POIGNÉES EXTÉRIEURES,  
2 POSSIBILITÉS :

- **La serrure à relevage :**  
il convient de relever la poignée pour enclencher 4 points de fermeture (dont 2 crochets).
- **La serrure automatique :** 4 points de fermeture (dont 2 crochets) s'enclenchent automatiquement dès que la porte est claquée.

#### BARRE DE TIRAGE



POUR LES BARRES DE TIRAGE :

- **La serrure automatique manœuvre à clé :**  
4 points de fermeture (dont 2 crochets) s'enclenchent automatiquement dès que la porte est claquée. L'ouverture depuis l'extérieur se fait uniquement avec la clé (pas de poignée extérieure).
- **La Porte à Ouverture à Distance (POD) :** avec l'option POD vous pouvez ouvrir votre porte d'entrée à distance avec votre smartphone - (POD disponible uniquement avec la barre de tirage).

## ASTUCE

### COMBINER LE DESIGN DE LA BARRE DE TIRAGE ET L'OUVERTURE SANS CLÉ ?

**C'EST POSSIBLE.**  
La gâche débrayable vous permet d'ouvrir la porte de l'extérieur juste en la poussant. Pas besoin de la clé pour l'ouvrir ; une simple pression suffit ! Vous pouvez désactiver à tout moment cette fonction et revenir à une ouverture standard avec la clé.

**Quelle que soit la serrure choisie, un tour de clé est nécessaire pour le verrouillage complet du 5<sup>e</sup> point.**



## TÉMOIGNAGE

“J’habite en ville, dans un quartier plutôt moderne”.

J’ai choisi une porte avec barre de tirage pour le design mais aussi pour la sécurité du verrouillage avec claquage. En plus, j’ai pu y associer un système d’ouverture à distance (POD) avec mon smartphone. Je peux ouvrir la porte aux enfants après l’école. Plus besoin de leur donner les clés. Et je suis rassuré de savoir quand ils rentrent.

## LA QUESTION-CLÉ À SE POSER

### OÙ SE SITUE MA PORTE D’ENTRÉE ?

#### MA PORTE DONNE SUR UNE RUE.

Privilégiez une barre de tirage.

Il suffit de tirer la porte derrière vous en entrant ou en sortant pour qu’elle soit fermée.

Mais n’oubliez pas vos clés pour rentrer !



#### MA PORTE DONNE SUR UN ESPACE PRIVATIF (JARDIN, COUR, ALLÉE).

Pour faciliter les allées et venues, par exemple le week-end, préférez une solution avec une poignée extérieure et une poignée intérieure. Vous n’avez ainsi pas besoin d’avoir vos clés en permanence.



# COMMENT MIEUX SÉCURISER MA MAISON?

Centre-ville ou pleine campagne, personne n'est aujourd'hui à l'abri d'une intrusion. Avec K•LINE, votre porte n'est plus un point faible mais le premier rempart de votre domicile.

## LA SÉCURITÉ DE SÉRIE

### Soyez rassuré !

Quel que soit le modèle, plein ou vitré, les portes d'entrée K•LINE sont conçues pour vous apporter un très haut niveau de sécurité.

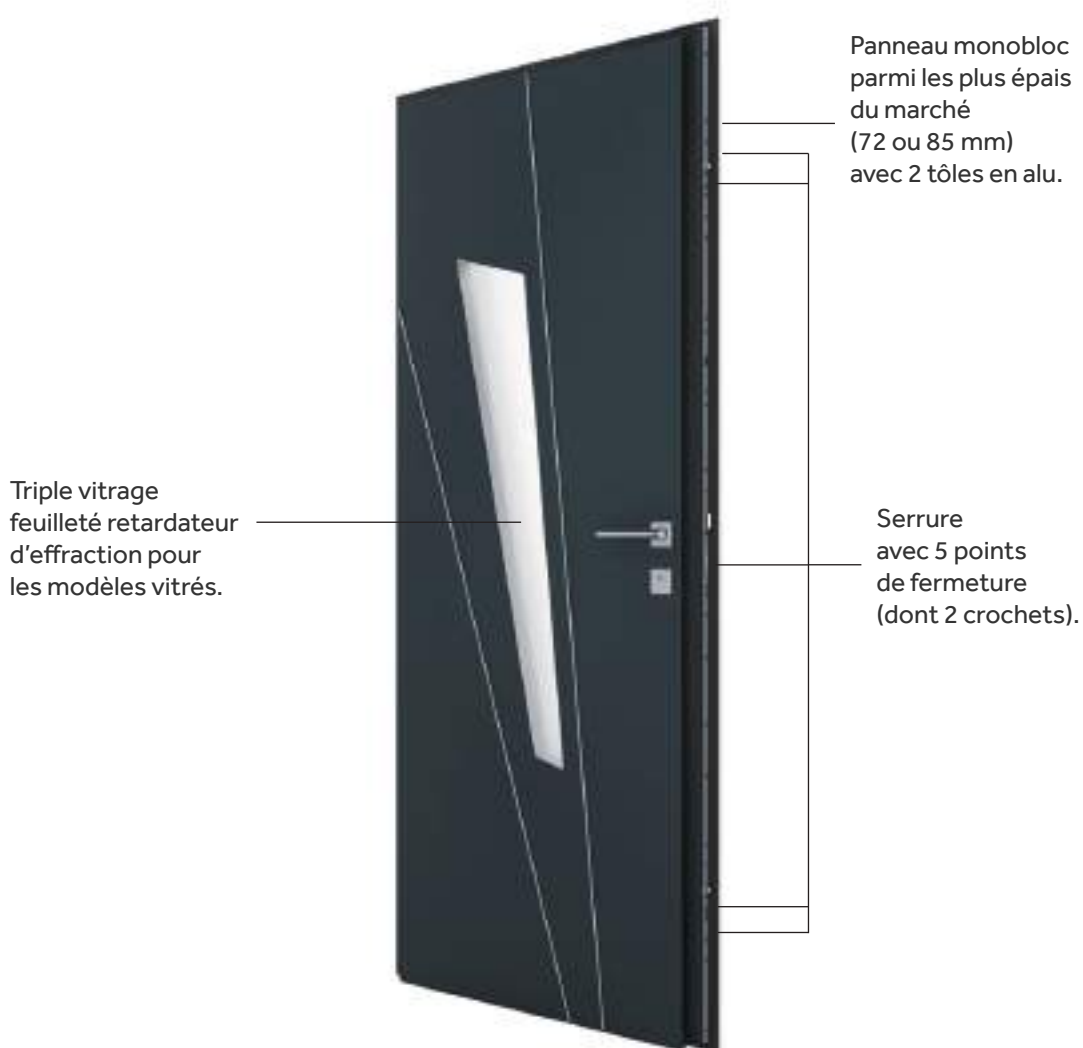





## TÉMOIGNAGE

### “J’habite à la campagne”.

Les voisins les plus proches sont à 1 kilomètre. Un bonheur de tranquillité... y compris pour des cambrioleurs qui voudraient s’introduire chez moi à l’abri des regards. J’ai opté pour l’option Détecteur de Verrouillage Intégré que j’ai couplé à mon système d’alarme. Au moindre problème, je suis prévenu dans la seconde. C’est également très pratique pour m’assurer que j’ai bien verrouillé ma porte, même quand je suis à 2 heures de route.

## LA QUESTION-CLÉ À SE POSER

### COMMENT RENFORCER LA SÉCURITÉ DE MA PORTE ?

En fonction de votre lieu d’habitation, vous ou votre assurance pouvez exiger d’aller plus loin dans la protection de votre domicile.

Voici les options pour bénéficier d’une sécurité optimale.

#### UN CYLINDRE DE HAUTE SÉCURITÉ AVEC CARTE DE PROPRIÉTÉ

Ce cylindre haute sécurité est équipé d’un dispositif anti-perçage (7 goupilles en inox) et d’une barre anti-casse. Pratique, il dispose également d’une fonction débrayable. Ce cylindre est fourni avec 5 clés plates interdites à la reproduction à vie, protégées par Copyright et carte de propriété.



#### UN CACHE BARILLET RENFORCÉ

Le système de rosace extérieure renforcée, fixé de part et d’autre de la porte, protège le cylindre extérieur contre le percement et l’arrachage. Il est fortement conseillé dans les zones sensibles.



## ASTUCE

### COMBINER SÉRÉNITÉ ET SÉCURITÉ POUR 20 € DE PLUS ?

C’EST POSSIBLE.

Grâce à l’application gratuite K•LINE Smart Home et son **Détecteur de Verrouillage Intégré (DVI)**, vous pouvez vérifier à tout moment, et à distance, si votre porte d’entrée, mais aussi vos fenêtres et baies coulissantes, sont ouvertes ou verrouillées. Une véritable tranquillité d’esprit !

Totalement invisible, le DVI détecte le mouvement de verrouillage. Vous pouvez également le connecter à votre alarme K•LINE Smart Home et disposer ainsi d’une alarme périmétrique efficace même quand vous êtes chez vous.



\* Prix public unitaire conseillé : 20 € TTC.

## BON À SAVOIR

### UNE SERRURE RENFORCÉE RC2

Nos portes de la collection Surface ont été testées avec succès par le CNPP (Centre National de Prévention et de Protection). Elles atteignent la Classe de Résistance RC2 (selon normes européennes EN1627 à EN1630).



# COMMENT GAGNER EN CONFORT AU QUOTIDIEN?

Étourdis, actifs, toujours pressés, sportifs...  
entrez et sortez comme vous êtes. Votre porte K•LINE  
fait tout pour vous simplifier la vie.

## LES QUESTIONS-CLÉS À SE POSER

### VOUS ÉGAREZ RÉGULIÈREMENT VOS CLÉS À LA MAISON ?

Pratique, le **cyindre avec bouton intérieur** vous permet d'ouvrir et de verrouiller votre serrure de l'intérieur, sans avoir la clé.

Bouton papillon (cylindre de sécurité)  
ou bouton rond (cylindre haute sécurité).



### VOUS OU VOS ENFANTS OUBLIEZ SOUVENT LES CLÉS À L'INTÉRIEUR DE LA SERRURE ?

Avec le **cyindre débrayable** vous pouvez toujours ouvrir votre porte de l'extérieur, même si une clé est déjà insérée côté intérieur.



### FATIGUÉ DES TROUSSEAUX QUI DÉFORMENT VOS POCHE ?

Porte d'entrée, porte de service, portes fenêtres et même baies coulissantes... demandez la **clé unique pour ouvrir et fermer tous les accès à votre maison.**



## ASTUCE

### LES ENFANTS ONT-ILS BIEN VERROUILLÉ LA PORTE EN PARTANT À L'ÉCOLE ?

Avec le **Détecteur de Verrouillage Intégré (Prix public unitaire conseillé : 20 € TTC pour une porte)** un simple coup d'œil sur votre smartphone permet de vous rassurer. Vous savez immédiatement si votre porte est bien fermée à clé.





## TÉMOIGNAGE

“C’est grâce à ma porte à ouverture à distance, que j’ai de l’eau chaude”.

Ma chaudière est tombée en panne en pleine semaine et je ne pouvais pas quitter mon travail pour accueillir le chauffagiste. Il m’a appelé quand il est arrivé...et je lui ai ouvert à distance.

## ET POURQUOI PAS UNE PORTE À OUVERTURE À DISTANCE (POD) ?



### Pratique

Fini le trousseau de clés perdu ou oublié par les enfants !  
Le smartphone permet de leur ouvrir la porte à distance.

Les bras chargés de courses en rentrant à la maison ?  
Ouvrez la porte à l’avance depuis la voiture.

Fini les doubles de clés de la maison familiale à gérer !  
Chaque membre de la famille peut ouvrir la porte via l’appli K•LINE Smart Home sur son smartphone.



Pour plus d’informations, consultez notre catalogue spécifique K•LINE Smart Home.

## ASTUCE

### DIGICODE® : CONTRÔLEZ LES ACCÈS SANS CLÉ, NI SMARTPHONE.

Vous souhaitez faire votre jogging sans clé ni téléphone ?

Vos enfants sont trop jeunes pour avoir un smartphone ?

Vous voulez qu’un ami ou un artisan puisse entrer en votre absence ?  
Avec l’option Digicode®, ouvrez votre porte avec un code.

Et pour votre sécurité, vous pouvez changer le code à volonté.





# COMMENT TROUVER MON STYLE?

Rupture ou continuité avec l'architecture de la maison ?  
Sobre ou originale ? Actuelle ou traditionnelle ?  
Tous les goûts sont dans l'ouverture. Avec 8 collections  
et 109 modèles personnalisables, impossible de ne pas  
trouver LA signature design de votre domicile.

## LE CHOIX

## UNE COLLECTION INNOVANTE

### SURFACE



## 7 AUTRES COLLECTIONS POUR TOUTES LES ENVIES

LUMINESCENCE



PERSPECTIVE



CARACTÈRE



CONTEMPORAINE



PRESTIGE



CRÉATIVE



CLARTÉ



### BON À SAVOIR

#### **ZONE DE PROTECTION DU PATRIMOINE : ATTENTION À VOS OBLIGATIONS.**

Les choix en matière de modèles ou de couleurs, peuvent être soumis à certaines contraintes. Rapprochez-vous de la mairie de votre commune pour connaître le détail des règles d'urbanisme.

# AFFLEURANT OU À RECOUVREMENT?

Avec les portes d'entrée K•LINE, vous avez le choix entre 2 technologies d'ouvrant monobloc, 2 niveaux de performance, 2 finitions extérieures pour sublimer votre entrée.

## AFFLEURANT

Cette nouvelle conception d'ouvrant monobloc coplanaire permet à l'ouvrant de la porte d'être parfaitement aligné avec le dormant côté extérieur pour un design d'une grande pureté.

Son ouvrant de 85 mm d'épaisseur lui confère une performance thermique améliorée, jusqu'à 25 % pour les modèles pleins (jusqu'à  $U_d 0,82 \text{ W/m}^2 \cdot \text{K}$ ),

tout en renforçant la solidité et la résistance de la porte.

Disponible uniquement sur la Collection SURFACE.







## TÉMOIGNAGE

“J’aime le design épuré”.

Chez moi, je suis plutôt minimaliste dans le mobilier.  
J’ai été séduit par cette nouvelle porte d’entrée où rien ne dépasse. J’ai même poussé le détail jusqu’à choisir une poignée encastrée.

## À RECOUVREMENT

De conception plus classique, cet ouvrant monobloc offre une richesse de styles et de décors, du plus contemporain au plus traditionnel.

Son ouvrant de 72 mm affiche une excellente isolation thermique (jusqu’à  $U_d 1,0 \text{ W/m}^2 \cdot \text{K}$ ) et répond à un niveau d’isolation acoustique élevé (jusqu’à 33 dB) pour vous assurer une tranquillité optimale.

Disponible sur les collections PERSPECTIVE, CARACTÈRE, CONTEMPORAINE, PRESTIGE et CRÉATIVE.

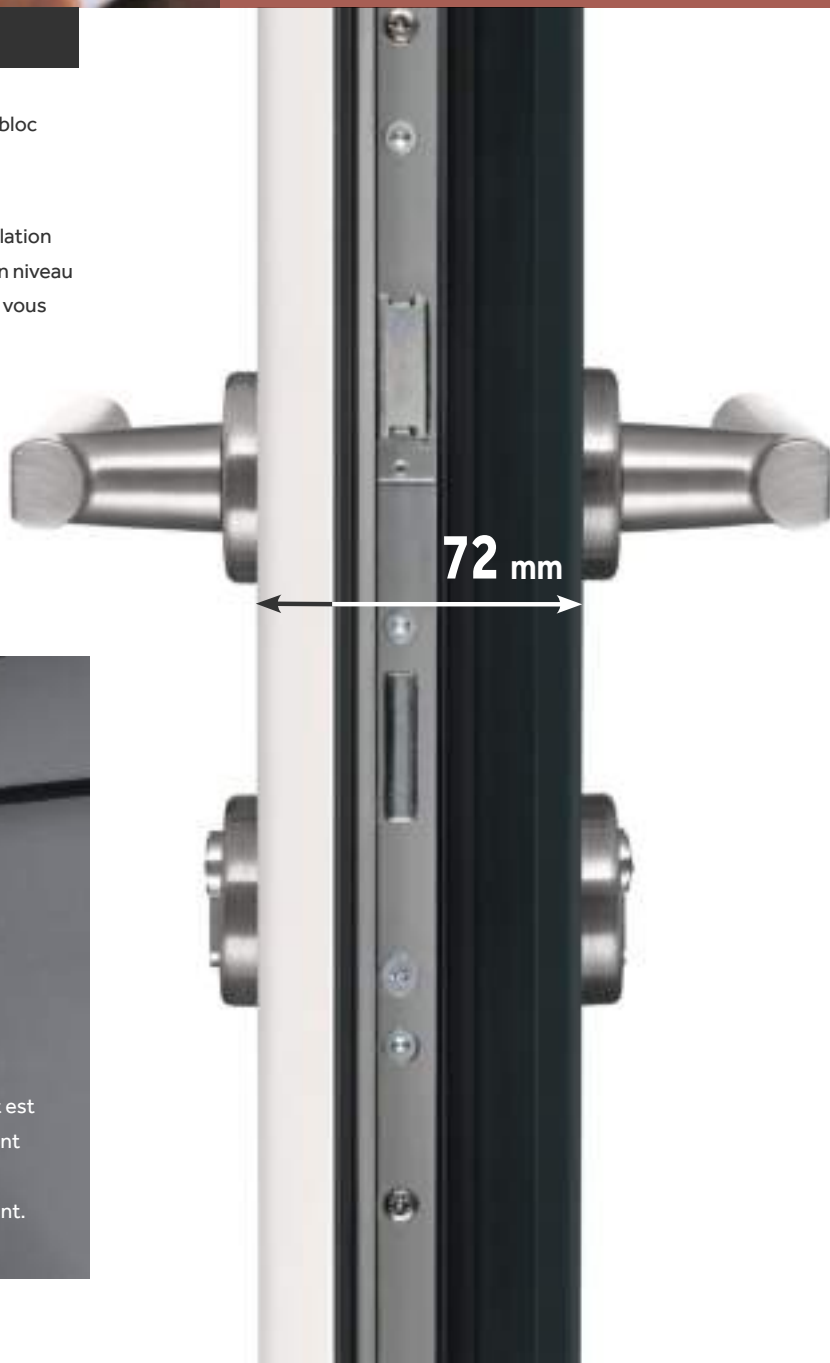

# COMMENT PERSONNALISER LE DESIGN DE MA PORTE?

Et si votre personnalité se retrouvait dans les moindres détails.

Accessoires, motifs, couleurs... composons ensemble votre porte d'entrée, élément à part entière de votre décoration.

## LE CHOIX

### UN SYSTÈME D'OUVERTURE PLUS TENDANCE ?

Laissez-vous tenter par l'élégance d'une barre de tirage.

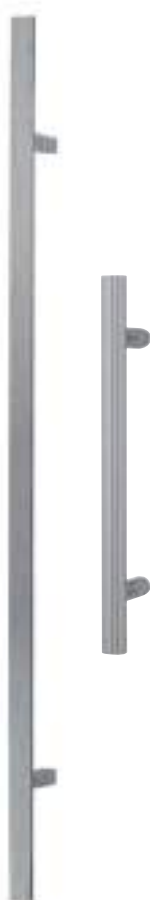

### UNE TOUCHE D'IDENTITÉ DANS LA SOBRIÉTÉ ?

Associez un motif décoratif usiné, un insert céramique ou un vitrage effet miroir raffiné à votre porte aluminium.



### UNE PORTE AUX EFFETS PLUS GRAPHIQUES ?

Formes géométriques, inserts vitrés...poussez l'originalité dans le moindre détail.

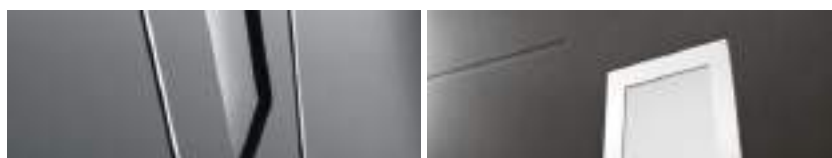

### ENCORE PLUS DE PERSONNALITÉ AVEC LA COULEUR ?

Envisagez la bicoloration intérieure/extérieure et les effets de texture.



### DES POIGNÉES PLUS ORIGINALES ?

Faites votre choix dans notre collection.





## TÉMOIGNAGE

“Je voulais une porte en harmonie avec le style original de ma maison”.

J'avais vraiment du mal à me projeter, en particulier entre le vitrage et la couleur. Sur le configurateur MONPROJETFENETRE, j'ai pu créer plusieurs modèles. Et pour ne vraiment pas me tromper je les ai testés sur la photo de ma maison. Tout simplement !

## À VOUS DE JOUER

**SUR  
MONPROJETFENETRE.FR  
CRÉEZ VOTRE PORTE  
SUR-MESURE ET  
TESTEZ-LA SUR  
VOTRE MAISON.**

Simple : enregistrez la configuration de votre porte d'entrée et transmettez-la à votre installateur.

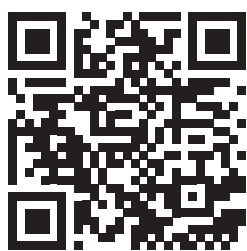
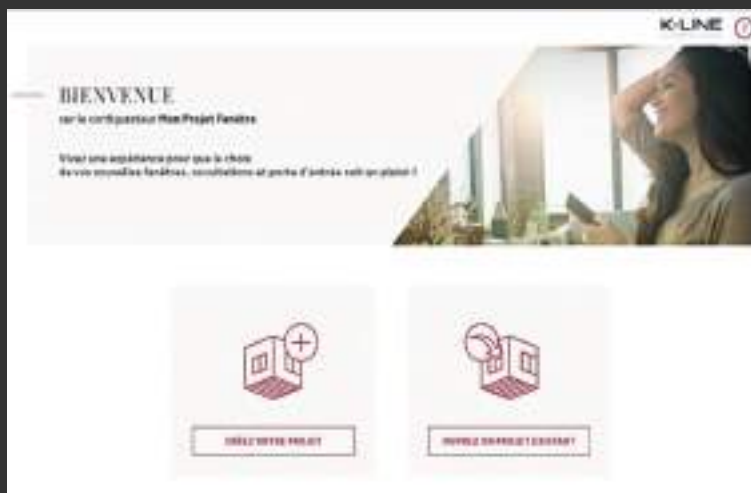

SCANNEZ ET  
ACCÉDEZ DIRECTEMENT À  
MONPROJETFENETRE.FR





COLLECTIONS

**DÉCOUVREZ  
TOUTES LES  
COLLECTIONS**





# 34

## PORTES D'ENTRÉE

Collection Surface .....	36
Collection Luminescence .....	62
Collection Perspective.....	84
Collection Caractère .....	96
Collection Contemporaine.....	106
Collection Prestige .....	116
Collection Créative .....	124
Collection Clarté.....	134

# 138

## CAHIER TECHNIQUE



# SURFACE

COLLECTION SURFACE

---

L'ÉLÉGANCE SANS LIMITE



SAHARA FINITION ONDE - Gris foncé texturé (RAL 7016 T)



MOJAVE FINITION CÉRAMIQUE EFFET OXYDE - Brun Gris (RAL 8019 S)



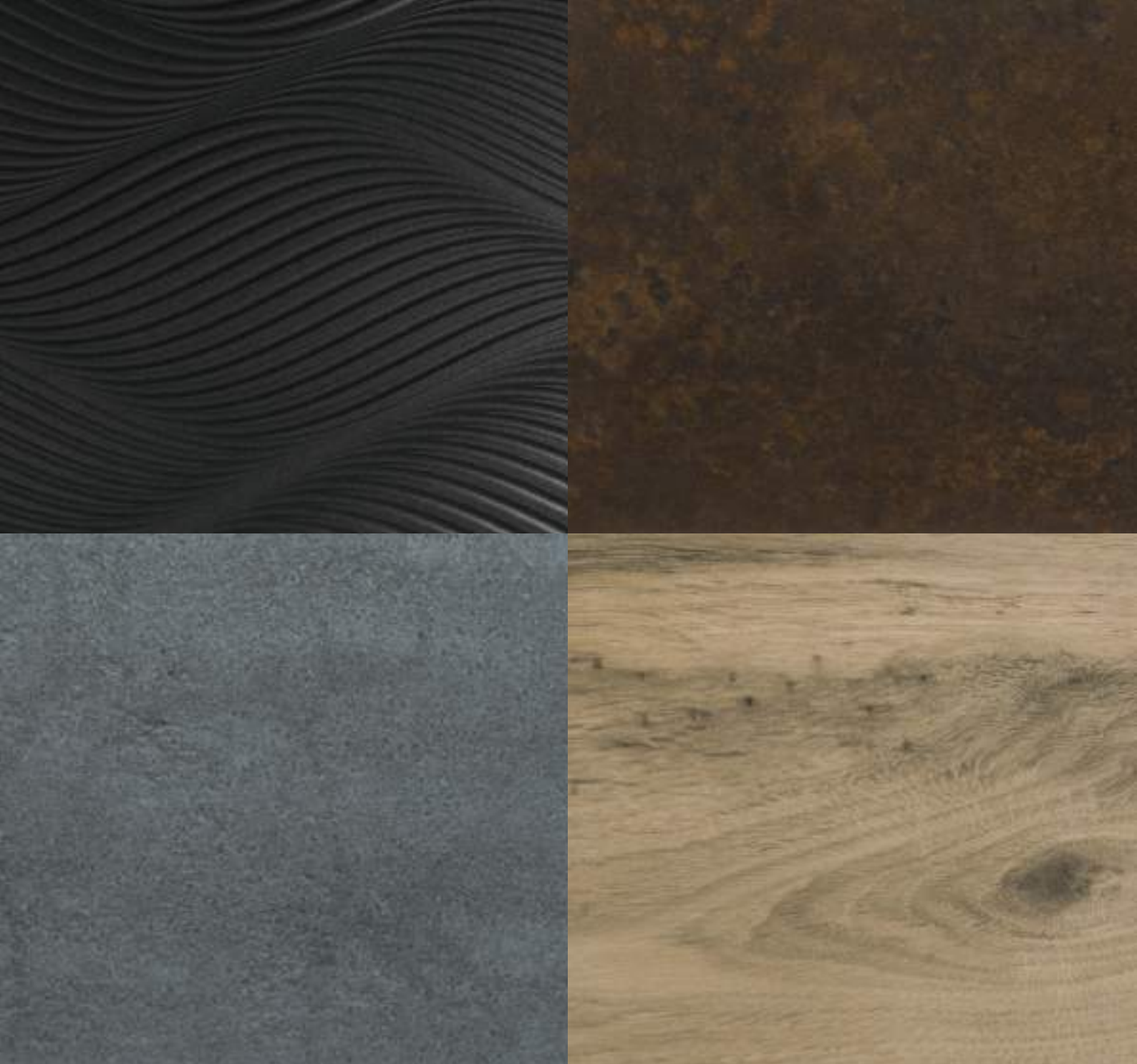

COLLECTION SURFACE

## QUATUOR, LA MATIÈRE DANS TOUS SES EFFETS

# QUATUOR

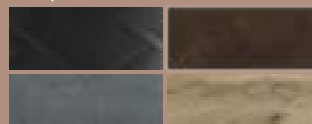

Avec Quatuor, un même modèle de porte d'entrée se décline en 4 finitions toutes sublimes par un effet de matière. À chacun de trouver son style parmi les matériaux décoratifs : céramique effet BÉTON pour un aspect contemporain, céramique couleur OXYDE et ses nuances subtiles, céramique aspect BOIS pour un rendu chaleureux et intemporel, ou encore la finition ONDE pour donner du relief à votre porte par des jeux de lumière.



SAHARA  
Vue intérieure pour finitions céramiques effet BOIS, OXYDE et BÉTON :  
motif décoratif usiné Blanc satiné (RAL 9016 S)



COLLECTION SURFACE

## QUATUOR DEUX FINITIONS INTÉRIEURES

---

Avec Quatuor, le design intérieur fait écho à l'esthétique extérieure.

Retrouvez un rappel subtil de l'effet de matière qui accueille vos visiteurs. Motif rectiligne usiné si vous avez opté pour les finitions céramiques. Relief ondulant intégré si vous avez choisi la finition Onde. Jouez l'harmonie intérieur/extérieur tout en douceur.



SAHARA FINITION ONDE - Noir texturé (RAL 9005 T)





SAHARA - Vue intérieure : motif décoratif ONDE Blanc satiné (RAL 9016 S)

# QUATUOR



## SAHARA Finition ONDE

Ud 0,82 W/m².K - 28 ou 33 dB\*

**Vue extérieure :** motif décoratif usiné Onde, plinthe alu brossé, jonc alu poli brillant

**Vue intérieure :** motif décoratif usiné Onde

..... VUE EXTÉRIÈURE : NOIR TEXTURÉ (RAL 9005 T) .....

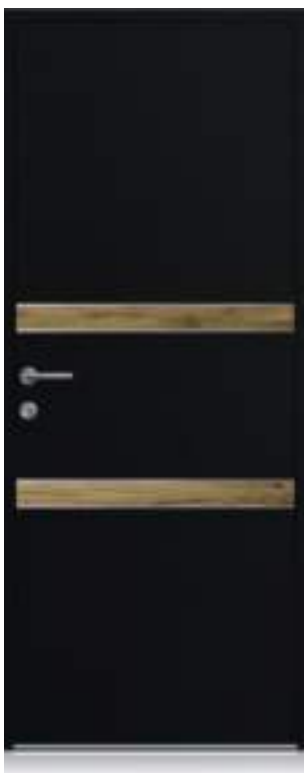

SAHARA  
Finition céramique effet BOIS

**Vue extérieure :** céramique effet bois, jonc alu poli brillant

**Vue intérieure :** motif décoratif usiné

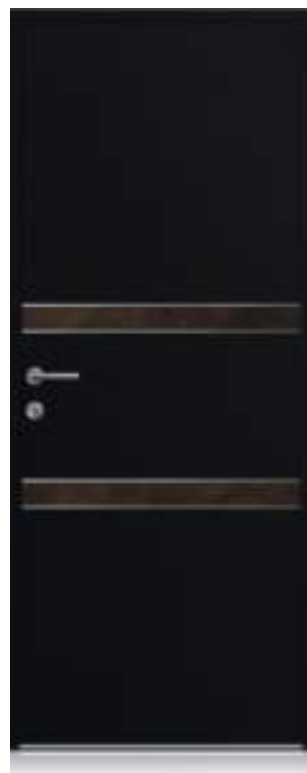

SAHARA  
Finition céramique effet OXYDE

**Vue extérieure :** céramique effet oxyde, jonc alu poli brillant

**Vue intérieure :** motif décoratif usiné



SAHARA  
Finition céramique effet BÉTON

**Vue extérieure :** céramique effet béton, jonc alu poli brillant

**Vue intérieure :** motif décoratif usiné

\* Ud 0,85 W/m².K - 33 dB avec renfort acoustique



NUBIE FINITION CÉRAMIQUE EFFET BOIS - Noir 2100 sablé

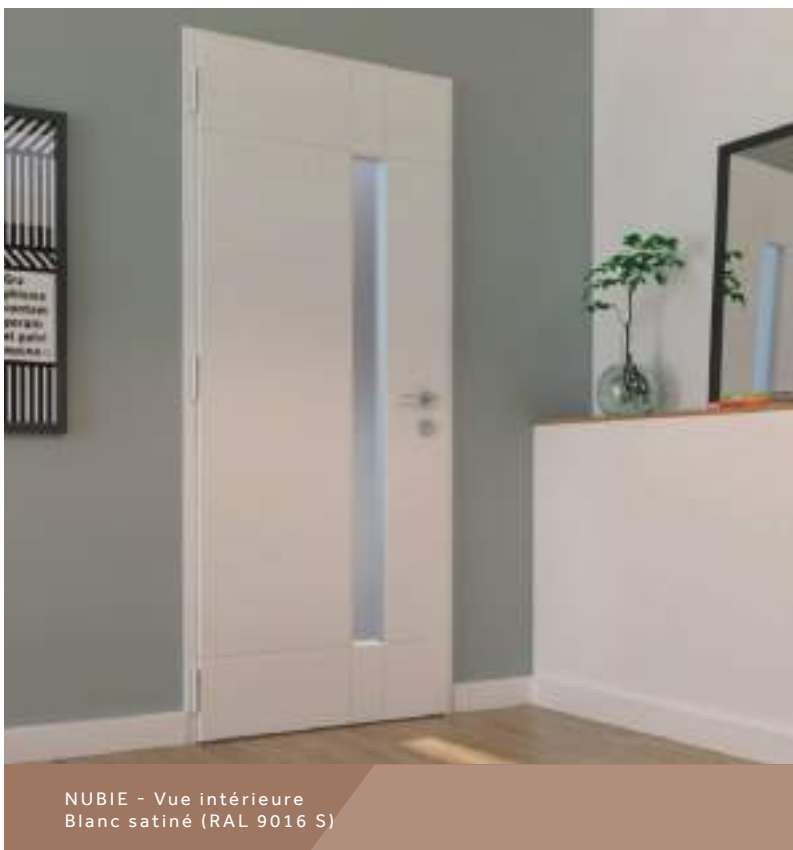

NUBIE - Vue intérieure  
Blanc satiné (RAL 9016 S)

# QUATUOR



## NUBIE

**Finition céramique effet BOIS**

Triple vitrage feuilleté dépoli

Ud 1,2 W/m².K

**Vue extérieure :** céramique effet bois, jonc alu poli brillant

**Vue intérieure :** motif décoratif usiné

.....VUE EXTÉRIEURE : GRÈGE (RAL 9007 T) .....



NUBIE  
**Finition ONDE**

**Vue extérieure :** motif décoratif usiné Onde, jonc alu poli brillant  
**Vue intérieure :** motif décoratif usiné Onde



NUBIE  
**Finition céramique effet OXYDE**

**Vue extérieure :** céramique effet oxyde, jonc alu poli brillant  
**Vue intérieure :** motif décoratif usiné



NUBIE  
**Finition céramique effet BÉTON**

**Vue extérieure :** céramique effet béton, jonc alu poli brillant  
**Vue intérieure :** motif décoratif usiné

# QUATUOR

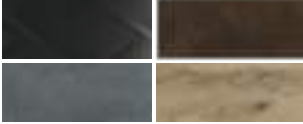

## MOJAVE

**Finition céramique effet BÉTON**

Triple vitrage feuilleté dépoli

Ud 1,3 W/m<sup>2</sup>.K -  $\blacktriangleleft$  32 dB

**Vue extérieure :** céramique effet

béton, jonc alu poli brillant

**Vue intérieure :** motif décoratif usiné



MOJAVE - Vue intérieure  
Blanc satiné (RAL 9016 S)



## MOJAVE

**Finition ONDE**

**Vue extérieure :** motif décoratif usiné Onde, jonc alu poli brillant

**Vue intérieure :** motif décoratif usiné Onde



## MOJAVE

**Finition céramique effet BOIS**

**Vue extérieure :** céramique effet bois, jonc alu poli brillant

**Vue intérieure :** motif décoratif usiné



## MOJAVE

**Finition céramique effet OXYDE**

**Vue extérieure :** céramique effet oxyde, jonc alu poli brillant

**Vue intérieure :** motif décoratif usiné

..... VUE EXTÉRIEURE : GRIS CLAIR (RAL 9006 T) .....





MOJAVE FINITION CÉRAMIQUE EFFET BÉTON - Noir 2100 sablé



TÉNÉRÉ FINITION CÉRAMIQUE EFFET BOIS - Noir texturé (RAL 9005 T)



TÉNÉRÉ - Vue intérieure - Miroir toute hauteur bordé de joncs en alu poli brillant (option). Noir texturé (RAL 9005 T)

# QUATUOR



## TÉNÉRÉ

Finition céramique effet BOIS

Ud 0,82 W/m<sup>2</sup>.K - 28 ou 33 dB\*

**Vue extérieure :** céramique effet bois, jonc alu poli brillant

**Vue intérieure :** motif décoratif usiné ou option miroir toute hauteur bordé de joncs en alu poli brillant

.....VUE EXTÉRIEURE : NOIR TEXTURÉ (RAL 9005 T) .....



TÉNÉRÉ  
Finition ONDE

**Vue extérieure :** motif décoratif usiné Onde, jonc alu poli brillant

**Vue intérieure :** motif décoratif usiné Onde ou option miroir toute hauteur bordé de joncs en alu poli brillant

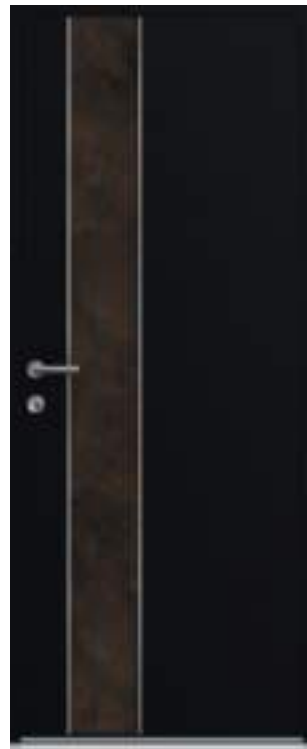

TÉNÉRÉ  
Finition céramique effet OXYDE

**Vue extérieure :** céramique effet oxyde, jonc alu poli brillant

**Vue intérieure :** motif décoratif usiné ou option miroir toute hauteur bordé de joncs en alu poli brillant



TÉNÉRÉ  
Finition céramique effet BÉTON

**Vue extérieure :** céramique effet béton, jonc alu poli brillant

**Vue intérieure :** motif décoratif usiné ou option miroir toute hauteur bordé de joncs en alu poli brillant

\* Ud 0,85 W/m<sup>2</sup>.K - 33 dB avec renfort acoustique





### APOGÉE

Triple vitrage feuilleté dépoli

Ud 1,4 W/m<sup>2</sup>.K -  $\blacktriangleleft$  34 dB

**Vue extérieure :** jonc alu poli brillant, insert alu brossé filant  
**Vue intérieure :** motif décoratif usiné



### MÉRIDIEN

Triple vitrage feuilleté dépoli

Ud 1,2 W/m<sup>2</sup>.K -  $\blacktriangleleft$  32 dB

**Vue extérieure :** motif décoratif usiné, jonc alu poli brillant  
**Vue intérieure :** motif décoratif usiné



### PÉLAGIE

Triple vitrage feuilleté dépoli

Ud 1,2 W/m<sup>2</sup>.K

**Vue extérieure :** motif décoratif usiné Onde, jonc alu poli brillant  
**Vue intérieure :** motif décoratif usiné Onde

..... VUE EXTÉRIEURE : GRIS 2900 SABLÉ .....

..... VUE INTÉRIEURE : BLANC (RAL 9016 S) .....





## MIRANDELLE

Ud 0,82 W/m<sup>2</sup>.K -  $\blacktriangleleft$  28 ou 33 dB\*

**Vue extérieure :** motif décoratif usiné Onde, jonc alu poli brillant

**Vue intérieure :** motif décoratif usiné Onde



\*Ud 0,85 Wm<sup>2</sup>.K -  $\blacktriangleleft$  33 dB avec renfort acoustique

CRÉEZ  
VOTRE PORTE  
SUR MESURE





### INTUITION 85

Ud 0,82 W/m<sup>2</sup>.K -  $\blacktriangleleft$  28 ou 33 dB\*

**Vue extérieure :** jonc alu poli brillant

**Vue intérieure :** motif décoratif usiné



### MAHJONG 85

Triple vitrage feuilleté dépoli

Ud 1,2 W/m<sup>2</sup>.K -  $\blacktriangleleft$  31 dB

**Vue extérieure :** jonc alu poli brillant

**Vue intérieure :** motif décoratif usiné



### FUSEAU 85

Triple vitrage feuilleté dépoli

Ud 1,3 W/m<sup>2</sup>.K

**Vue extérieure :** jonc alu poli brillant

**Vue intérieure :** motif décoratif usiné

..... VUE EXTÉRIEURE : NOIR TEXTURÉ (RAL 9005 T) .....

..... VUE INTÉRIEURE : BLANC (RAL 9016 S) .....

\* Ud 0,85 W/m<sup>2</sup>.K -  $\blacktriangleleft$  33 dB avec renfort acoustique

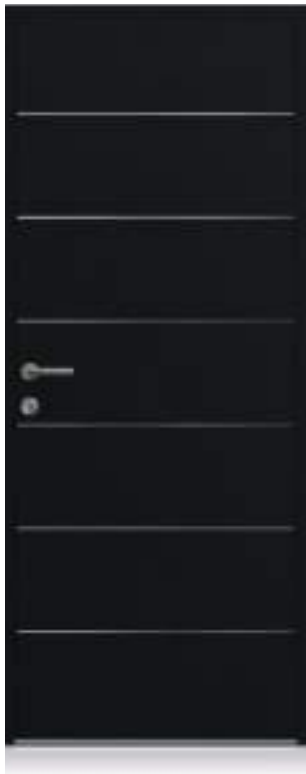

..... VUE EXTÉRIÈURE : NOIR TEXTURÉ (RAL 9005 T) .....



..... VUE INTÉRIÈURE : BLANC SATINÉ (RAL 9016 S) .....

## LIGNÉE 85

Ud 0,82 W/m<sup>2</sup>.K - 28 ou 33 dB\*

**Vue extérieure :** jonc alu poli brillant

**Vue intérieure :** motif décoratif usiné

*\*Ud 0,85 W/m<sup>2</sup>.K - 33 dB avec renfort acoustique*



LYRA 85 - Noir texturé (RAL 9005 T)

## LYRA 85

Triple vitrage feuilleté dépoli

Ud 1,2 W/m<sup>2</sup>.K

**Vue extérieure :** jonc alu poli brillant

**Vue intérieure :** motif décoratif usiné



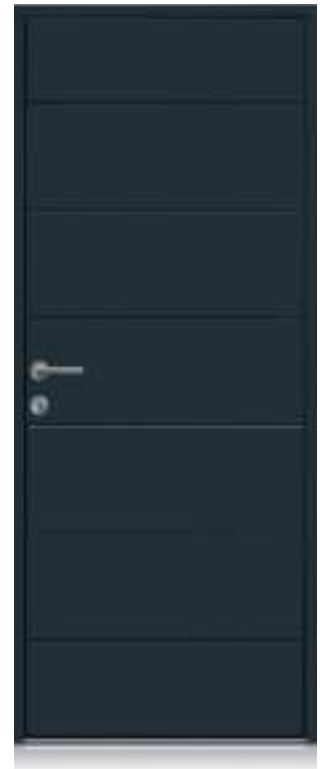

..... VUE EXTÉRIEURE : GRIS FONCÉ TEXTURÉ (RAL 7016 T) .....



..... VUE INTÉRIEURE : BLANC SATINÉ (RAL 9016 S) .....

**EFFIGIE 85**

Triple vitrage feuilleté dépoli

Ud 1,2 W/m<sup>2</sup>.K

**Vue extérieure :** insert alu  
brossé filant

**Vue intérieure :** motif décoratif  
usiné

**QUADRIGE 85**

Triple vitrage feuilleté dépoli

Ud 1,2 W/m<sup>2</sup>.K - **☞** 31 dB

**Vue extérieure :** motif décoratif  
usiné, jonc alu poli brillant

**Vue intérieure :** motif décoratif  
usiné

**CANOPÉE 85**

Ud 0,82 W/m<sup>2</sup>.K - **☞** 28 ou 33 dB\*

**Vue extérieure :** motif décoratif  
usiné filant

**Vue intérieure :** motif décoratif  
usiné filant

\* Ud 0,85 W/m<sup>2</sup>.K - **☞** 33 dB avec renfort acoustique





## VIGIE

Triple vitrage feuilleté dépoli

Ud 1,3 W/m<sup>2</sup>.K -  32 dB

**Vue extérieure :** jonc alu poli brillant

**Vue intérieure :** motif décoratif usiné



CRÉEZ  
VOTRE PORTE  
SUR MESURE





PRISME 500

Ud 0,84 W/m².K

Poignée encastrée hauteur  
500 mm



PRISME 1 100

Ud 0,86 W/m².K

Poignée encastrée hauteur  
1 100 mm

.....VUE EXTÉRIEURE : GRIS FONCÉ TEXTURÉ (RAL 7016 T) .....



ANODISÉ ARGENT



ANODISÉ NOIR

POIGNÉE ENCASTRÉE : 2 FINITIONS POSSIBLES



PRISME 1 600 - Gris foncé texturé  
(RAL 7016 T)



## PRISME 1 600

---

Ud 0,87 W/m<sup>2</sup>.K -  29 dB

---

**Vue extérieure :** insert alu brossé filant et poignée encastrée hauteur 1 600 mm

**Vue intérieure :** motif décoratif usiné ou option miroir toute hauteur bordé de joncs en alu poli brillant





LED 1 100 avec poignée encastrée finition anodisé noir, led bleue, option détecteur de mouvement et capteur de luminosité - Gris foncé texturé (RAL 7016 T)





### LED 500

Ud 0,84 W/m<sup>2</sup>.K

Insert alu brossé **avec poignée encastrée de 500 mm de haut**  
**2 finitions intérieures de poignée** possibles (anodisé noir ou anodisé argent)  
**2 couleurs de led** au choix (bleu ou blanc)



### LED 1 100

Ud 0,86 W/m<sup>2</sup>.K

Insert alu brossé **avec poignée encastrée de 1 100 mm de haut**  
**2 finitions intérieures de poignée** possibles (anodisé noir ou anodisé argent)  
**2 couleurs de led** au choix (bleu ou blanc)



### LED 1 600

Ud 0,87 W/m<sup>2</sup>.K - 29 dB

**Vue extérieure :** insert alu brossé filant avec poignée encastrée de 1 600 mm de haut  
**2 finitions intérieures de poignée** possibles (anodisé noir ou anodisé argent)  
**2 couleurs de led** au choix (bleu ou blanc)  
**Vue intérieure :** motif décoratif usiné ou option miroir toute hauteur bordé de joncs en alu poli brillant

..... VUE EXTÉRIEURE : GRIS FONCÉ TEXTURÉ (RAL 7016 T) .....



POIGNÉE ENCASTRÉE : 2 FINITIONS ANODISÉES POSSIBLES,  
2 COULEURS DE LED AU CHOIX

..... VUE INTÉRIEURE : BLANC SATINÉ (RAL 9016 S) .....

Les couleurs présentées sur ce document sont des interprétations et ne sont pas contractuelles.

# LED : MA PORTE PERSONNALISÉE EN 4 ÉTAPES

## ÉTAPE 1 : LA HAUTEUR DE LA POIGNÉE

Choisissez la hauteur de la poignée encastrée selon votre envie :

**500, 1 100 ou 1 600 mm.**



500 mm

1 100 mm

1 600 mm

## ÉTAPE 3 : LA COULEUR DE LA LED

Sélectionnez la couleur de la led :

**bleue ou blanche.**



led blanche

led bleue

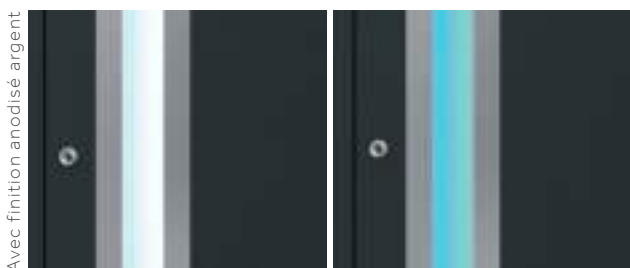

led blanche

led bleue

## ÉTAPE 2 : LA COULEUR DE LA POIGNÉE

Choisissez la finition du galbe intérieur de la poignée encastrée :

**anodisé argent ou anodisé noir**



Finition anodisé argent

Finition anodisé noir

## ÉTAPE 4 : LE PILOTAGE

Décidez de quelle façon vous allez allumer votre porte :

### SOLUTION 1 - Sans pilotage

Votre installateur prévoit alors un interrupteur intérieur assorti aux interrupteurs et prises de courant de votre logement.

### SOLUTION 2 - Pilotage K•LINE Smart Home

L'allumage de votre led peut se piloter directement via votre appli K•LINE Smart Home.

Vous pouvez également :

- créer une programmation ou un scénario d'allumage,
- activer automatiquement l'allumage depuis l'horloge astronomique.



### SOLUTION 3 - Pilotage par capteur

Un détecteur de mouvement et un capteur de luminosité sont intégrés dans la porte et gèrent en automatique l'allumage et l'extinction de la led.

Une fois que le détecteur de mouvement a détecté une présence, l'éclairage s'allume progressivement pendant 2 secondes.

Il s'éteint automatiquement après une minute d'inactivité.

Nota : dans le cas d'une porte LED équipée d'une serrure pour Porte à Ouverture à Distance (POD), le pilotage de la led ne peut se faire que par ce capteur.

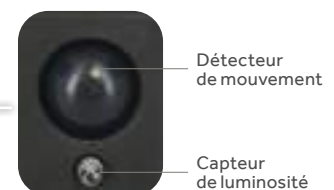

# L'OPTION MIROIR

DISPONIBLE UNIQUEMENT SUR LES MODÈLES **TÉNÉRÉ, PRISME ET LED**



Donnez encore plus de style à votre intérieur grâce à l'option miroir !  
À la fois utile et décoratif, il rappellera le design extérieur de votre porte, agrandira votre espace intérieur et en soulignera l'élégance.

PRISME - VUE INTÉRIEURE - Miroir toute hauteur bordé de joncs en alu poli brillant (option). Blanc satiné (RAL 9016 S)

A person is shown in silhouette against a bright, hazy sky at sunrise or sunset. Their arms are raised in a gesture of joy or triumph. The background features rolling hills or mountains under a warm, golden light. The overall mood is one of freedom and connection with nature.

# LUMINESCENCE

COLLECTION LUMINESCENCE

---

PAR AMOUR DE LA LUMIÈRE !





KIMONO EFFET FLORAL - Brun gris satiné (RAL 8019 S)



KIMONO EFFET FLORAL - Brun gris satiné (RAL 8019 S)



## LES VITRAGES MOTIFS ET JEUX DE LUMIÈRE

Avec cette collection, le vitrage joue avec les environnements intérieurs et extérieurs. Disposant de multiples facettes, il reflète l'extérieur ou laisse deviner les contours et les formes. Par ailleurs, vous profitez d'un maximum de luminosité naturelle grâce à un cadre aluminium très fin qui s'efface côté extérieur, pour laisser place au vitrage et à la lumière. À l'intérieur, deux joncs alu subliment l'esthétique épurée de la porte et donnent à votre entrée une élégance incomparable.



EFFET BOIS



EFFET FLORAL



EFFET SABLE



EFFET MARBRE

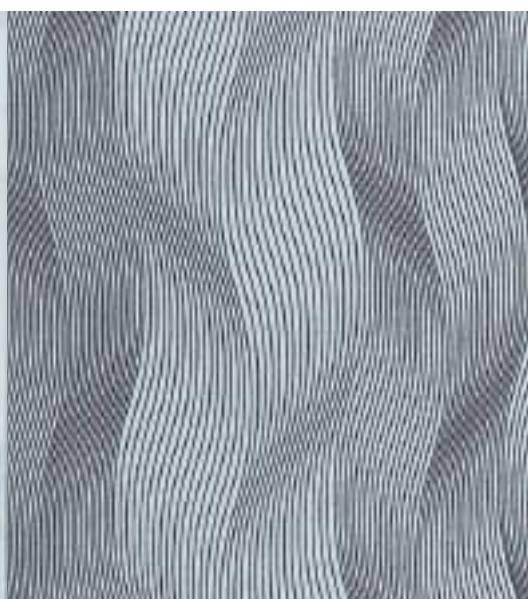

EFFET VAGUE



EFFET ONDE



### KIMONO EFFET ONDE

Triple vitrage feuilleté

Ud 1,3 W/m<sup>2</sup>.K -  $\blacktriangleleft$  36 dB

**Vue extérieure :** motif vague encadré de liseré effet miroir et impression aspect sablage

**Vue intérieure :** motif vague encadré de liseré gris clair, impression aspect sablage et 2 joncs alu poli brillant sur montant



### KIMONO EFFET BOIS

Triple vitrage feuilleté

Ud 1,3 W/m<sup>2</sup>.K -  $\blacktriangleleft$  36 dB

**Vue extérieure :** motif bois encadré de liseré effet miroir et impression aspect sablage

**Vue intérieure :** motif bois encadré de liseré gris clair, impression aspect sablage et 2 joncs alu poli brillant sur montant



### KIMONO EFFET MARBRE

Triple vitrage feuilleté

Ud 1,3 W/m<sup>2</sup>.K -  $\blacktriangleleft$  36 dB

**Vue extérieure :** motif marbre encadré de liseré effet miroir et impression aspect sablage

**Vue intérieure :** motif marbre encadré de liseré gris clair, impression aspect sablage et 2 joncs alu poli brillant sur montant

..... VUE EXTÉRIEURE : GRÈGE TEXTURÉ (RAL 9007 T).....

..... VUE INTÉRIEURE : GRÈGE TEXTURÉ (RAL 9007 T).....





..... VUE EXTÉRIEURE : GRÈGE TEXTURÉ (RAL 9007 T) .....



..... VUE INTÉRIEURE : GRÈGE TEXTURÉ (RAL 9007 T) .....

## KIMONO EFFET SABLE

Triple vitrage feuilleté

Ud 1,3 W/m<sup>2</sup>.K -  36 dB

**Vue extérieure :** motif sable encadré de liseré effet miroir et impression aspect sablage

**Vue intérieure :** motif sable encadré de liseré gris clair, impression aspect sablage et 2 joncs alu poli brillant sur montant



KIMONO EFFET VAGUE - MARS SABLÉ 2525

## KIMONO EFFET VAGUE

Triple vitrage feuilleté

Ud 1,3 W/m<sup>2</sup>.K -  36 dB

**Vue extérieure :** motif onde encadré de liseré effet miroir et impression aspect sablage

**Vue intérieure :** motif onde encadré de liseré gris clair, impression aspect sablage et 2 joncs alu poli brillant sur montant





### MINSA BLANC

Triple vitrage feuilleté

Ud 1,6 W/m<sup>2</sup>.K - 36 dB

**Vues ext. & int.** : motif imprimé blanc sur vitrage dépoli

**Vue intérieure** : 2 joncs en alu poli brillant sur montant



### MINSA NOIR

Triple vitrage feuilleté

Ud 1,6 W/m<sup>2</sup>.K - 36 dB

**Vues ext. & int.** : motif imprimé noir sur vitrage dépoli

**Vue intérieure** : 2 joncs en alu poli brillant sur montant



### CALLI BLANC

Triple vitrage feuilleté

Ud 1,6 W/m<sup>2</sup>.K - 36 dB

**Vues ext. & int.** : motif imprimé blanc sur vitrage dépoli

**Vue intérieure** : 2 joncs en alu poli brillant sur montant

..... VUE EXTÉRIEURE : NOIR TEXTURÉ (RAL 9005 T) .....

..... VUE INTÉRIEURE : NOIR TEXTURÉ (RAL 9005 T) .....



## CALLI NOIR

Triple vitrage feuilleté

Ud 1,6 W/m<sup>2</sup>.K -  36 dB

**Vues ext. & int.** : motif imprimé noir sur vitrage dépoli

**Vue intérieure** : 2 joncs en alu poli brillant sur montant



CRÉEZ  
VOTRE PORTE  
SUR MESURE







### SAKANA

Triple vitrage feuilleté

Ud 1,3 W/m<sup>2</sup>.K -  $\blacktriangleleft$  36 dB

**Vues ext. & int.** : motif en positif / négatif sur vitrage sablé

**Vue intérieure** : 2 joncs en alu poli brillant sur montant



### SAGAIE

Triple vitrage feuilleté

Ud 1,3 W/m<sup>2</sup>.K -  $\blacktriangleleft$  36 dB

**Vues ext. & int.** : motif imprimé effets alu brossé sur vitrage dépoli

**Vue intérieure** : 2 joncs en alu poli brillant sur montant



### STÉVIA

Triple vitrage feuilleté

Ud 1,3 W/m<sup>2</sup>.K

**Vues ext. & int.** : motif effet miroir 2 faces sur vitrage sablé

**Vue intérieure** : 2 joncs en alu poli brillant sur montant

.....VUE EXTÉRIEURE : GRIS SABLÉ 2900 .....

.....VUE INTÉRIEURE : GRIS SABLÉ 2900 .....





## MYRIADE

Triple vitrage feuilleté

Ud 1,3 W/m<sup>2</sup>.K

**Vues ext. & int. :** motif effet miroir 2 faces sur vitrage sablé

**Vue intérieure :** 2 joncs en alu poli brillant sur montant



CRÉEZ  
VOTRE PORTE  
SUR MESURE





## SAORI FINITION MIROIR

Triple vitrage feuilleté

Ud 1,3 W/m<sup>2</sup>.K

**Vues ext. & int. :** motif effet miroir 2 faces sur vitrage sablé

**Vue intérieure :** 2 joncs en alu poli brillant sur montant



..... VUE INTÉRIEURE : GRIS QUARTZ SATINÉ (RAL 7039 S) .....

SAORI FINITION MIROIR - Gris quartz satiné (RAL 7039 S)



VUE EXTÉRIEURE : NOIR 2100 SABLÉ



VUE INTÉRIEURE : NOIR 2100 SABLÉ

## SAORI FINITION TRANSPARENTE

Triple vitrage feuilleté

Ud 1,3 W/m<sup>2</sup>.K - 36 dB

**Vues ext. & int. :** motif clair sur vitrage sablé

**Vue intérieure :** 2 joncs en alu poli brillant sur montant



SAORI FINITION NOIRE - Noir 2100 sablé



## SAORI FINITION NOIRE

Triple vitrage feuilleté

Ud 1,3 W/m<sup>2</sup>.K - 36 dB

**Vues ext. & int. :** motif imprimé noir sur vitrage dépoli

**Vue intérieure :** 2 joncs en alu poli brillant sur montant



### SAULE FINITION MIROIR

Triple vitrage feuilleté

Ud 1,3 W/m<sup>2</sup>.K

**Vues ext. & int.** : motif effet miroir 2 faces sur vitrage sablé

**Vue intérieure** : 2 joncs en alu poli brillant sur montant



### SAULE FINITION TRANSPARENTÉ

Triple vitrage feuilleté

Ud 1,3 W/m<sup>2</sup>.K -  36 dB

**Vues ext. & int.** : motif clair sur vitrage sablé

**Vue intérieure** : 2 joncs en alu poli brillant sur montant



### SAULE FINITION NOIRE

Triple vitrage feuilleté

Ud 1,3 W/m<sup>2</sup>.K -  36 dB

**Vues ext. & int.** : motif imprimé noir sur vitrage dépoli

**Vue intérieure** : 2 joncs en alu poli brillant sur montant

.....VUE INTÉRIEURE : GRIS FONCÉ TEXTURÉ (RAL 7016 T) .....

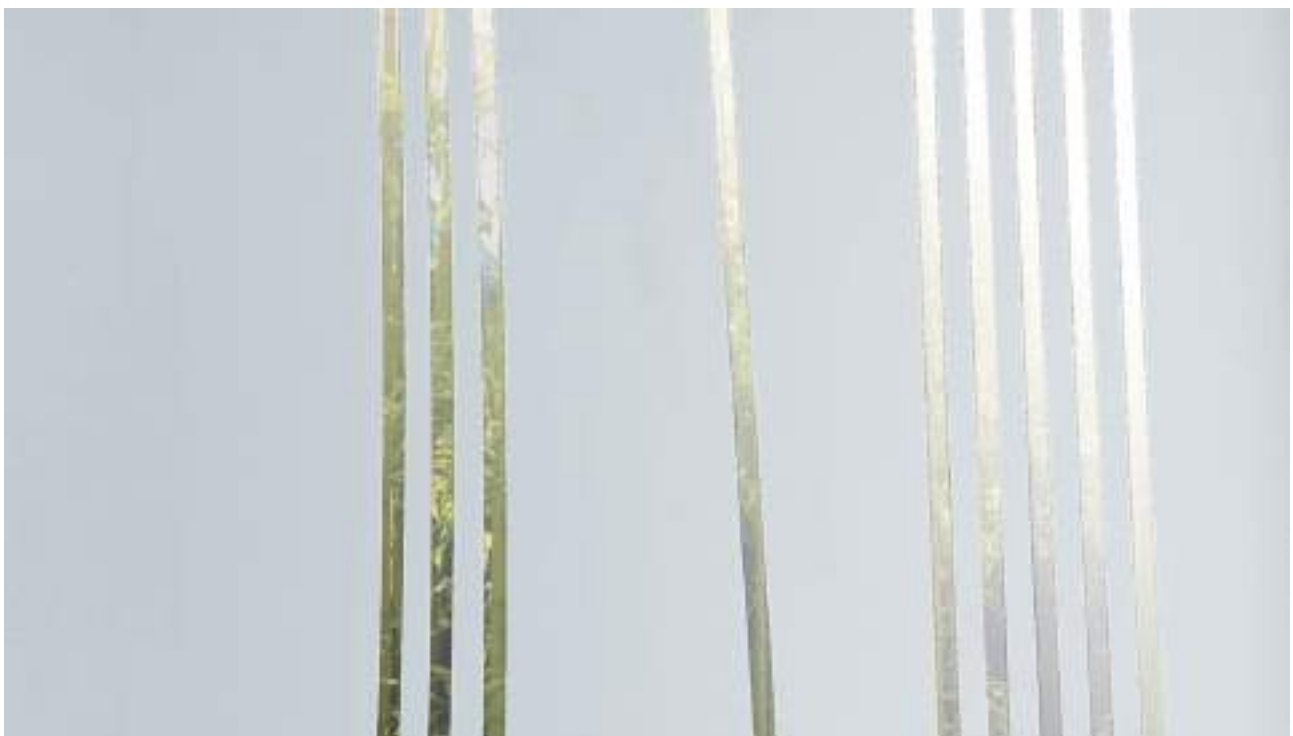





## EULALIE

Triple vitrage feuilleté

Ud 1,3 W/m<sup>2</sup>.K

**Vues ext. & int. :** motif effet miroir 2 faces sur vitrage sablé

**Vue intérieure :** 2 joncs en alu poli brillant sur montant



CRÉEZ  
VOTRE PORTE  
SUR MESURE





### CYTISE

Triple vitrage feuilleté

Ud 1,3 W/m<sup>2</sup>.K - 36 dB

**Vues ext. & int.** : motif sablé cristallisé

**Vue intérieure** : 2 joncs en alu poli brillant sur montant



### FORUM

Triple vitrage feuilleté

Ud 1,6 W/m<sup>2</sup>.K - 36 dB

**Vues ext. & int.** : motif sablé cristallisé

**Vue intérieure** : 2 joncs en alu poli brillant sur montant



### TORII

Triple vitrage feuilleté

Ud 1,3 W/m<sup>2</sup>.K - 36 dB

**Vues ext. & int.** : motif sablé sur vitrage dépoli

**Vue intérieure** : 2 joncs en alu poli brillant sur montant

..... VUE EXTÉRIEURE : GRIS CLAIR SATINÉ (RAL 7035 S) .....

..... VUE INTÉRIEURE : GRIS CLAIR SATINÉ (RAL 7035 S) .....



## ANSHA

Triple vitrage feuilleté

Ud 1,3 W/m<sup>2</sup>.K -  36 dB

**Vues ext. & int.** : motif sablé sur vitrage dépoli

**Vue intérieure** : 2 joncs en alu poli brillant sur montant



CRÉEZ  
VOTRE PORTE  
SUR MESURE







..... VUE EXTÉRIEURE : GRIS CLAIR (RAL 9006 T) .....



..... VUE INTÉRIEURE : GRIS CLAIR (RAL 9006 T) .....

**RYTHME**

Triple vitrage feuilleté

Ud 1,3 W/m<sup>2</sup>.K - 36 dB

**Vue extérieure :** motif sablé sur vitrage réfléchissant  
**Vue intérieure :** 2 joncs en alu poli brillant sur montant

**ÉCLAT**

Triple vitrage feuilleté

Ud 1,3 W/m<sup>2</sup>.K - 36 dB

**Vues ext. & int. :** motif sablé cristallisé  
**Vue intérieure :** 2 joncs en alu poli brillant sur montant







## SOURCE

Triple vitrage feuilleté

Ud 1,3 W/m<sup>2</sup>.K -  36 dB

**Vue extérieure :** motif sablé sur vitrage réfléchissant

**Vue intérieure :** 2 joncs en alu poli brillant sur montant



..... VUE INTÉRIEURE : GRIS CLAIR TEXTURÉ (RAL 9006 T) .....

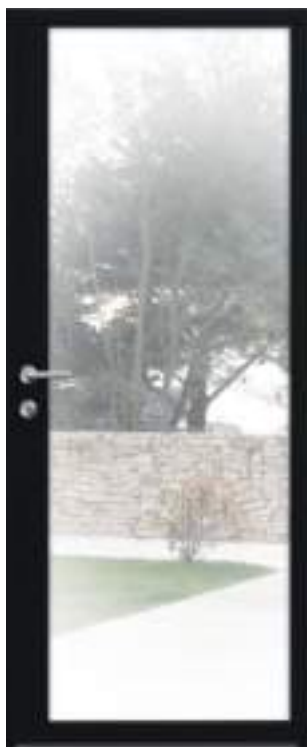

## HALO

Triple vitrage feuilleté

Ud 1,3 W/m<sup>2</sup>.K -  36 dB

**Vue extérieure :** vitrage réfléchissant

**Vue intérieure :** 2 joncs en alu poli brillant sur montant

*Dans le cas d'un intérieur naturellement lumineux, d'une lumière traversante ou d'un éclairage intérieur, le vitrage devient transparent.*



## DIAPHANE

Triple vitrage feuilleté

Ud 1,3 W/m<sup>2</sup>.K -  36 dB

**Vue extérieure :** vitrage dépoli

**Vue intérieure :** 2 joncs en alu poli brillant sur montant



## ÉVIDENCE

Triple vitrage feuilleté

Ud 1,3 W/m<sup>2</sup>.K -  36 dB

**Vue extérieure :** vitrage clair

**Vue intérieure :** 2 joncs en alu poli brillant sur montant

..... VUE EXTÉRIEURE : NOIR TEXTURÉ (RAL 9005 T) .....

..... VUE INTÉRIEURE : NOIR TEXTURÉ (RAL 9005 T) .....



## BRINDILLE

Triple vitrage feuilleté

Ud 1,3 W/m<sup>2</sup>.K -  36 dB

**Vue extérieure :** motif sablé sur vitrage réfléchissant

**Vue intérieure :** 2 joncs en alu poli brillant sur montant





..... VUE EXTÉRIEURE : NOIR TEXTURÉ (RAL 9005 T) .....



..... VUE INTÉRIEURE : NOIR TEXTURÉ (RAL 9005 T) .....

## SYMPHONIE\*

Triple vitrage feuilleté

Ud 1,3 W/m<sup>2</sup>.K -  36 dB

**Vue extérieure :** motif sablé sur vitrage réfléchissant

**Vue intérieure :** 2 joncs en alu poli brillant sur montant

*\* Le design peut varier en fonction des dimensions de la porte.*



SYMPHONIE - Vue intérieure  
Blanc satiné (RAL 9016 S)







SYMPHONIE - Noir texturé (RAL 9005 T)



# PERSPECTIVE

COLLECTION PERSPECTIVE

HABILLEZ VOTRE PORTE  
D'UN ÉCLAT DE LUMIÈRE



FUSEAU 72 - Gris foncé texturé (RAL 7016 T)





FUSEAU 72 - Blanc satiné (RAL 9016 S)



COLLECTION PERSPECTIVE

## LE JONC ALUMINIUM DU RELIEF SUR TOUTE LA LIGNE

La collection qui sublime votre façade d'éclats de lumière.  
Succombez à la tendance du jonc aluminium en relief jouant  
avec une large palette de matériaux : la céramique, le vitrage...  
Avec la collection PERSPECTIVE, apportez une nouvelle  
dimension design à votre entrée.

### FUSEAU 72

Triple vitrage feuilleté dépoli

Ud 1,4 W/m<sup>2</sup>.K -  32 dB

**Vue extérieure** : jonc alu poli  
brillant

**Vue intérieure** : motif décoratif  
usiné





## JAZZY

Triple vitrage feuilleté dépoli

Ud 1,4 W/m<sup>2</sup>.K

**Vue extérieure :** jonc alu poli brillant, motif décoratif usiné

**Vue intérieure :** motif décoratif usiné



JAZZY - Taupe (RAL 7022 S)



### LYRA 72

Triple vitrage feuilleté dépoli

Ud 1,4 W/m<sup>2</sup>.K

**Vue extérieure :** jonc alu poli brillant

**Vue intérieure :** motif décoratif usiné



### INTUITION 72

Ud 1,0 W/m<sup>2</sup>.K -  $\blacktriangleleft$  28 ou 33 dB\*

**Vue extérieure :** jonc alu poli brillant

**Vue intérieure :** motif décoratif usiné



### PLUME\*\*

Triple vitrage feuilleté réfléchissant

Ud 1,4 W/m<sup>2</sup>.K

..... VUE EXTÉRIEURE : TAUPE (RAL 7022 S) .....

..... VUE INTÉRIEURE : BLANC SATINÉ (RAL 9016 S) .....

\* Ud 1,1 W/m<sup>2</sup>.K -  $\blacktriangleleft$  33 dB avec option acoustique

\*\* Le design peut varier en fonction des dimensions de la porte (voir p.152)



### ÉQUERRE

Triple vitrage feuilleté dépoli

Ud 1,3 W/m<sup>2</sup>.K

**Vue extérieure :** jonc alu poli brillant  
**Vue intérieure :** motif décoratif usiné



### CLARINE

Triple vitrage feuilleté dépoli

Ud 1,5 W/m<sup>2</sup>.K

**Vue extérieure :** jonc alu poli brillant, motif décoratif usiné  
**Vue intérieure :** motif décoratif usiné



### LEVANT

Triple vitrage feuilleté dépoli

Ud 1,4 W/m<sup>2</sup>.K

**Vue extérieure :** jonc alu poli brillant  
**Vue intérieure :** motif décoratif usiné

..... VUE EXTÉRIEURE : BLEU FONCÉ (RAL 5003 T) .....

..... VUE INTÉRIEURE : BLANC SATINÉ (RAL 9016 S) .....





MAHJONG 72 - Noir 2100 sablé

## MAHJONG 72

Triple vitrage feuilleté dépoli

Ud 1,4 W/m<sup>2</sup>.K

**Vue extérieure :** jonc alu poli brillant

**Vue intérieure :** motif décoratif usiné



MAHJONG 72 - Vue intérieure - Blanc satiné (RAL 9016 S)





.....VUE EXTÉRIEURE : NOIR 2100 SABLÉ .....



.....VUE INTÉRIEURE : BLANC SATINÉ (RAL 9016 S) .....

## CÉRAMIQUE

Ud 1,0 W/m<sup>2</sup>.K - ◀▶ 28 dB

**Vue extérieure :** jonc alu poli brillant et céramique

**Vue intérieure :** motif décoratif usiné

## PERSONNALISEZ VOTRE PORTE EN CHOISSANT VOTRE COULEUR DE CÉRAMIQUE

BOIS



OXYDE

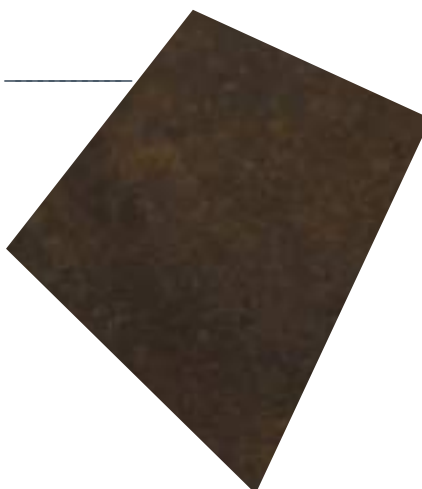

BÉTON

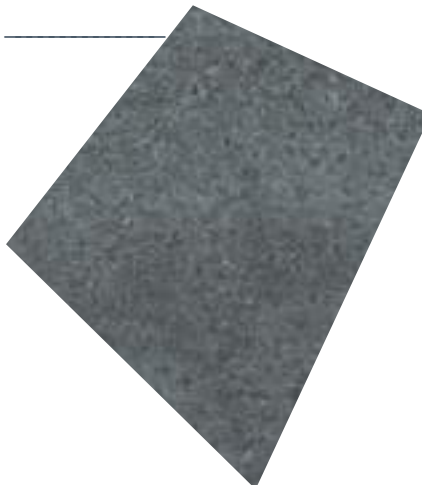



CÉRAMIQUE FINITION EFFET BOIS - Noir 2100 sablé



### STUDIO

Triple vitrage feuilleté dépoli

Ud 1,4 W/m<sup>2</sup>.K

**Vue extérieure :** jonc alu poli brillant, motif décoratif usiné  
**Vue intérieure :** motif décoratif usiné



### ÉLITE

Triple vitrage feuilleté dépoli

Ud 1,6 W/m<sup>2</sup>.K - 32 dB

**Vue extérieure :** jonc alu poli brillant  
**Vue intérieure :** motif décoratif usiné



### LIGNÉE 72

Ud 1,0 W/m<sup>2</sup>.K - 28 ou 33 dB\*

**Vue extérieure :** jonc alu poli brillant  
**Vue intérieure :** motif décoratif usiné

..... VUE EXTÉRIEURE : GRIS 2900 SABLÉ .....

..... VUE INTÉRIEURE : BLANC SATINÉ (RAL 9016 S) .....

\* Ud 1,1 W/m<sup>2</sup>.K - 33 dB avec option acoustique





QUADRIGE 72 - Blanc satiné (RAL 9016 S)

## QUADRIGE 72

Triple vitrage feuilleté dépoli

Ud 1,4 W/m<sup>2</sup>.K

**Vue extérieure :** jonc alu poli brillant, motif décoratif usiné

**Vue intérieure :** motif décoratif usiné



CRÉEZ  
VOTRE PORTE  
SUR MESURE





# CARACTÈRE

COLLECTION CARACTÈRE

---

LE TRAVAIL DE LA MATIÈRE



GRANIT - Gris foncé texturé (RAL 7016 T)



GRANIT - Blanc satiné (RAL 9016 S) avec motif usiné à l'intérieur





## GRANIT

---

Ud 1,0 W/m<sup>2</sup>.K -  28 ou 33 dB\*

---

**Vue extérieure :** motif décoratif usiné, insert alu brossé

**Vue intérieure :** avec motif usiné

\* Ud 1,1 W/m<sup>2</sup>.K -  33 dB avec option acoustique

## COLLECTION CARACTÈRE

# LE DESIGN À DOUBLE FACE

Le design des modèles de la collection CARACTÈRE révèle une étonnante personnalité. Laissez-vous séduire par leur concept esthétique : formes et matières à l'extérieur, motifs décoratifs usinés et raffinés à l'intérieur. Une collection créative qui saura satisfaire vos envies d'originalité.

MOTIF DÉCORATIF USINÉ DISPONIBLE EN OPTION  
SUR LE CÔTÉ INTÉRIEUR DES PORTES  
DE LA COLLECTION CARACTÈRE\*

2 designs intérieurs en fonction des modèles



### AVEC MOTIF DÉCORATIF USINÉ

Disponible sur les modèles GRANIT, COBÉE, PÉTALE, ARÔME, ROSEAU et ÉOLIA.

Non disponible sur les modèles TAO, ESQUIF, ENVOL.



### SANS MOTIF INTÉRIEUR

\* L'option usinage intérieur est disponible quelle que soit la couleur intérieure de la porte.



... VUE INTÉRIEURE : BLANC SATINÉ (RAL 9016 S) AVEC MOTIF USINÉ...

### COBÉE

Ud 1,0 W/m<sup>2</sup>.K -  $\blacktriangleleft$  28 ou 33 dB\*

**Vue extérieure :** motif décoratif usiné

**Vue intérieure :** avec OU sans motif décoratif usiné



... VUE INTÉRIEURE : BLANC SATINÉ (RAL 9016 S) SANS MOTIF USINÉ ...

\* Ud 1,1 W/m<sup>2</sup>.K -  $\blacktriangleleft$  33 dB avec option acoustique



COBÉE - Taupe (RAL 7022 S)



### TAO\*\*

Triple vitrage feuilleté dépoli

Ud 1,4 W/m<sup>2</sup>.K -  $\blacktriangleleft$  31 dB

**Vue extérieure :** motif décoratif usiné, insert alu brossé  
**Vue intérieure :** sans motif usiné

\* Ud 1,1 W/m<sup>2</sup>.K -  $\blacktriangleleft$  33 dB avec option acoustique

\*\* Le design peut varier en fonction des dimensions de la porte (voir p. 152)



### ESQUIF

Ud 1,0 W/m<sup>2</sup>.K -  $\blacktriangleleft$  28 ou 33 dB\*

**Vue extérieure :** motif décoratif usiné, insert alu brossé  
**Vue intérieure :** sans motif usiné



### PÉTALE

Triple vitrage feuilleté dépoli

Ud 1,2 W/m<sup>2</sup>.K

**Vue extérieure :** motif décoratif usiné, insert alu brossé  
**Vue intérieure :** avec ou sans motif décoratif usiné (en option)

.....VUE EXTÉRIEURE : GRIS FONCÉ TEXTURÉ (RAL 7016 T) .....

.....VUE INTÉRIEURE : BLANC SATINÉ (RAL 9016 S) .....





PÉTALE - Blanc satiné (RAL 9016 S)



### ARÔME

Triple vitrage feuilleté dépoli

Ud 1,4 W/m<sup>2</sup>.K

**Vue extérieure :** motif décoratif usiné

**Vue intérieure :** avec ou sans motif décoratif usiné (en option)



### ROSEAU

Triple vitrage feuilleté dépoli

Ud 1,4 W/m<sup>2</sup>.K - 30 dB

**Vue extérieure :** motif décoratif usiné

**Vue intérieure :** avec ou sans motif décoratif usiné (en option)



### ENVOL

Triple vitrage feuilleté dépoli

Ud 1,2 W/m<sup>2</sup>.K - 29 dB

**Vue extérieure :** insert alu brossé

**Vue intérieure :** sans motif usiné

..... VUE EXTÉRIEURE : BLEU FONCÉ (RAL 5003 T) .....

..... VUE INTÉRIEURE : BLANC SATINÉ (RAL 9016 S) .....



18

## ÉOLIA

Triple vitrage feuilleté dépoli

Ud 1,2 W/m<sup>2</sup>.K

**Vue extérieure :** motif décoratif usiné

**Vue intérieure :** avec ou sans motif décoratif usiné (en option)



ÉOLIA - Bleu foncé (RAL 5003 T)

A woman with long brown hair, wearing sunglasses and a light pink coat over a white top, is smiling broadly while holding a smartphone. The background is a blurred outdoor setting with warm lighting.

# CONTEMPORAINE

COLLECTION CONTEMPORAINE

---

LA MATIÈRE SE PLIE À TOUS LES DESIGNS





EFFIGIE 72 - Noir texturé (RAL 9005 T)



EFFIGIE 72 - Blanc satiné (RAL 9016 S)



## EFFIGIE 72

---

Triple vitrage feuilleté dépoli

---

Ud 1,4 W/m<sup>2</sup>.K

---

**Vue extérieure :** insert alu  
brossé filant

**Vue intérieure :** motif décoratif  
usiné

COLLECTION  
CONTEMPORAINE

## L'ALUMINIUM BROSSÉ LA MODERNITÉ MÉTALLISÉE

---

Laissez-vous séduire par  
la modernité de la collection  
CONTEMPORAINE.

Résolument design, cette  
collection aux lignes épurées  
joue le jeu des formes et des  
matières entre l'aluminium,  
le verre et l'alu brossé,  
et confirme résolument  
votre désir de modernité.



### LUNAIRE

Triple vitrage feuilleté dépoli

Ud 1,5 W/m<sup>2</sup>.K - 33 dB



### ENKO

Triple vitrage feuilleté dépoli

Ud 1,5 W/m<sup>2</sup>.K - 33 dB

**Vue extérieure :** insert alu  
brossé



### SILLON

Triple vitrage feuilleté dépoli

Ud 1,4 W/m<sup>2</sup>.K - 31 dB

**Vue extérieure :** insert alu  
brossé  
**Vues int. & ext. :** motif décoratif  
usiné

.....VUE EXTÉRIEURE : GRIS 2900 SABLÉ .....



### VÉLUM

Triple vitrage feuilleté dépoli

Ud 1,4 W/m<sup>2</sup>.K

**Vues int. & ext. :** motif décoratif  
usiné



.....VUE EXTÉRIEURE : ROUGE (RAL 3004 T) .....



## TOTEM

---

Triple vitrage feuilleté dépoli

---

Ud 1,4 W/m<sup>2</sup>.K

---

**Vue extérieure :** insert alu  
brossé, motif décoratif usiné

**Vue intérieure :** motif décoratif  
usiné

## ÉQUILIBRE

Ud 1,0 W/m<sup>2</sup>.K -  28 ou 33 dB\*

**Vue extérieure :** insert alu  
brossé filant

**Vues int. & ext. :** motif décoratif  
usiné



.....VUE EXTÉRIEURE : GRIS FONCÉ TEXTURÉ (RAL 7016 T).....

### ORIGINE

Ud 1,0 W/m<sup>2</sup>.K -  28 ou 33 dB\*

**Vues int. & ext. :** sans motif  
décoratif



.....VUE EXTÉRIEURE : GRIS FONCÉ TEXTURÉ (RAL 7016 T).....

### BRUME

Ud 1,0 W/m<sup>2</sup>.K -  28 ou 33 dB\*

**Vues int. & ext. :** motif décoratif  
usiné

\* Ud 1,1 W/m<sup>2</sup>.K -  33 dB avec option acoustique

ÉQUILIBRE - Gris foncé texturé (RAL 7016 T)



## MÉTROPOLIS

Triple vitrage feuilleté dépoli

Ud 1,4 W/m<sup>2</sup>.K

**Vue extérieure :** insert alu  
brossé filant

**Vue intérieure :** motif décoratif  
usiné



## CINÉ

Triple vitrage feuilleté dépoli

Ud 1,4 W/m<sup>2</sup>.K

**Vue extérieure :** insert alu  
brossé filant

**Vue intérieure :** motif décoratif  
usiné



## ARÈNE

Triple vitrage feuilleté dépoli

Ud 1,4 W/m<sup>2</sup>.K

**Vue extérieure :** insert alu  
brossé

**Vue intérieure :** motif décoratif  
usiné





MARINE

Triple vitrage feuilleté dépoli

Ud 1,3 W/m<sup>2</sup>.K

**Vue extérieure :** insert alu  
brossé  
**Vues int. & ext. :** motif décoratif  
usiné



JONQUE

Triple vitrage feuilleté dépoli

Ud 1,4 W/m<sup>2</sup>.K - 31 dB

**Vues int. & ext. :** motif décoratif  
usiné



MOSAÏQUE

Triple vitrage feuilleté dépoli

Ud 1,4 W/m<sup>2</sup>.K

**Vues int. & ext. :** motif décoratif  
usiné

.....VUE EXTÉRIEURE : BLEU FONCÉ (RAL 5003 T) .....







CANOÉE 72 - Noir texturé (RAL 9005 T)

## CANOÉE 72

Ud 1,0 W/m<sup>2</sup>.K -  $\blacktriangleleft$  28 ou 33 dB\*

**Vues int. & ext.** : motif décoratif usiné filant

\* Ud 1,1 W/m<sup>2</sup>.K -  $\blacktriangleleft$  33 dB avec option acoustique



# PRESTIGE

COLLECTION PRESTIGE

---

TOUT LE CHARME DU CLASSIQUE  
EN VERSION ALUMINIUM





TOPAZE - Rouge (RAL 3004 T)



TOPAZE - Blanc satiné (RAL 9016 S)



COLLECTION PRESTIGE

## VITRAGES ET FINITIONS L'ILLUSION DANS LES MOINDRES DÉTAILS

Fidèles à votre goût d'authenticité, les portes de la collection PRESTIGE affiche un standing aux reliefs bien affirmés. Cette collection, au style des portes en bois traditionnelles, donnera toute sa noblesse et son caractère à votre maison.

### TOPAZE

Triple vitrage feuilleté  
Motif sablé cristallisé

Ud 1,3 W/m<sup>2</sup>.K

**Vue extérieure :** plinthe,  
moulores et cimaises rapportées

**Vue intérieure :** moulores  
et cimaises rapportées



### ODÉON

Ud 1,0 W/m<sup>2</sup>.K -  $\blacktriangleleft$  28 ou 33 dB\*

**Vue extérieure :** plinthe, moulures et cimaises rapportées

**Vue intérieure :** moulures et cimaises rapportées

\* Ud 1,1 W/m<sup>2</sup>.K -  $\blacktriangleleft$  33 dB avec option acoustique



### BAGATELLE

Triple vitrage feuilleté dépoli

Ud 1,4 W/m<sup>2</sup>.K

**Vue extérieure :** plinthe et moulures rapportées

**Vue intérieure :** moulures rapportées



### SARI

Triple vitrage feuilleté  
Motif sablé cristallisé

Ud 1,3 W/m<sup>2</sup>.K

**Vue extérieure :** plinthe, moulures et cimaises rapportées

**Vue intérieure :** moulures et cimaises rapportées

.....VUE EXTÉRIÈRE : BLEU FONCÉ (RAL 5003 T) .....



## AUTEUIL

---

Triple vitrage feuilleté dépoli  
Grille décorative intégrée

---

Ud 1,4 W/m<sup>2</sup>.K

---

**Vue extérieure :** plinthe,  
cimaises et moulures rapportées

**Vue intérieure :** moulures et  
cimaises rapportées







## RUBAN

Triple vitrage feuilleté  
Motif sablé cristallisé

Ud 1,3 W/m<sup>2</sup>.K

**Vue extérieure :** plinthe,  
moultres et cimaises rapportées

**Vue intérieure :** moultres et  
cimaises rapportées

RUBAN - Gris 2900 sablé





### VENISE

Triple vitrage feuilleté  
Motif clé de fleur  
Petits bois laiton

Ud 1,3 W/m<sup>2</sup>.K

**Vue extérieure :** plinthe,  
moules et cimaises rapportées

**Vue intérieure :** moules et  
cimaises rapportées



### VÉRONE

Triple vitrage feuilleté dépoli

Ud 1,3 W/m<sup>2</sup>.K

**Vue extérieure :** plinthe,  
moules et cimaises rapportées

**Vue intérieure :** moules  
et cimaises rapportées

..... VUE EXTÉRIEURE : GRIS 2900 SABLÉ .....





# CRÉATIVE

COLLECTION CRÉATIVE

---

LA PORTE À CRÉER SOI-MÊME





RECTANGLE avec option cimaises et plinthe, vitrage dépoli et petits bois rectangle plomb - Bleu foncé (RAL 5003 T)



RECTANGLE avec option cimaises et plinthe, vitrage dépoli et petits bois rectangle plomb - Blanc satiné (RAL 9016 S)





COLLECTION CRÉATIVE

## TROIS FORMES POUR TOUS LES STYLES

---

Spécialement conçue pour s'adapter à toutes les architectures et à tous les budgets, la collection CRÉATIVE vous propose d'inventer ou de réinventer votre porte d'entrée. Formes, moulures, vitrages..., composez votre porte en quelques étapes seulement et donnez de la personnalité à votre façade.

# COLLECTION CRÉATIVE : LES PORTES À COMPOSER SOI-MÊME

K•LINE met tout son savoir-faire à votre disposition : composez votre porte, revisitez les classiques et devenez votre propre designer !

Bicoloration, formes, matières, grâce à la collection CRÉATIVE, personnalisez votre porte dans les moindres détails. Inspirez-vous, avec les quelques configurations possibles ci-contre et découvrez toutes les possibilités sur [www.monprojetfenetre.fr](http://www.monprojetfenetre.fr)

1, 2, 3, 4... Inventez ou réinventez votre porte !

## ÉTAPE 1 : LA FORME

Choisissez tout d'abord la forme de votre porte parmi 3 modèles :

**Arc, Rectangle ou Demi-lune.**



Arc



Rectangle



Demi-lune

## ÉTAPE 2 : LES CIMAISES ET PLINTHE

Ensuite, décidez si vous ajoutez ou non l'option cimaises et plinthe.



L'option « cimaises et plinthe » n'est pas compatible avec des portes de petite hauteur.

Pour le modèle Demi-lune, seule la plinthe est disponible.

Demandez conseil à votre professionnel.

Cimaises (côtés int. & ext.)

Plinthe (côté ext.)

## ÉTAPE 3 : LE VITRAGE

Si vous souhaitez un vitrage sur une ou plusieurs parties de votre porte, 7 motifs sont disponibles :



Dépoli



Delta Mat



Clé de Fleur



Ruban  
(modèle ARC uniquement)



Sari  
(modèles Arc et  
Rectangle uniquement)



Topaze  
(modèles Arc et  
Rectangle uniquement)



Dépoli avec grille  
en alu laqué noir 2100 sablé  
(modèle Rectangle uniquement)

## ÉTAPE 4 : LES PETITS BOIS

Enfin, si vous choisissez d'ajouter des petits bois au vitrage de votre porte, vous avez le choix entre 4 motifs différents :



Quadrillage plomb

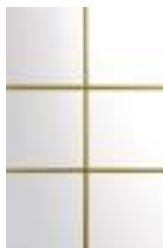

Quadrillage laiton



Rectangle plomb  
(modèle Rectangle  
uniquement)



Rectangle laiton  
(modèle Rectangle  
uniquement)

Les petits bois ne sont pas compatibles avec les vitrages Ruban, Sari, Topaze et dépoli + grille.

## EXEMPLE DE RÉALISATION EN 3 ÉTAPES



Porte Rectangle

>>



Avec cimaises  
et plinthes

>>



Vitrage dépoli avec grille  
décorative intégrée

=



Porte Rectangle avec grille décorative intégrée

RECTANGLE



ÉTAPE 1

Ud 1,0 W/m<sup>2</sup>.K - 28 dB

Porte en tôle pleine



ÉTAPE 2

Ud 1,0 W/m<sup>2</sup>.K - 28 dB

Porte en tôle pleine  
+ cimaises et plinthe



ÉTAPE 3

Ud 1,3 W/m<sup>2</sup>.K - 30 dB

Porte avec cimaises et plinthe  
+ vitrage dépoli

ÉTAPE 4

Gris 2900 sablé

Ud 1,3 W/m<sup>2</sup>.K - 30 dB

Porte avec cimaises et plinthe  
+ vitrage dépoli  
+ petits bois avec  
quadrillage plomb





RECTANGLE AVEC GRILLE



ÉTAPE 1

Ud 1,0 W/m<sup>2</sup>.K -  28 dB

Porte en tôle pleine



ÉTAPE 2

Ud 1,0 W/m<sup>2</sup>.K -  28 dB

Porte en tôle pleine  
+ cimaises et plinthe



ÉTAPE 3

Ud 1,3 W/m<sup>2</sup>.K -  30 dB

Porte avec cimaises et plinthe  
+ vitrage dépoli  
+ grille décorative intégrée





ÉTAPE 1

Ud 1,0 W/m<sup>2</sup>.K - 28 dB

Porte en tôle pleine



ÉTAPE 2

Ud 1,0 W/m<sup>2</sup>.K - 28 dB

Porte en tôle pleine  
+ cimaises et plinthe



ÉTAPE 3

Ud 1,3 W/m<sup>2</sup>.K - 30 dB

Porte avec cimaises et plinthe  
+ vitrage dépoli

ÉTAPE 4

Beige (RAL 1015 T)

Ud 1,3 W/m<sup>2</sup>.K

Porte avec cimaises et plinthe  
+ vitrage dépoli  
+ petis bois avec quadrillage  
laiton





ÉTAPE 1

Ud 1,0 W/m<sup>2</sup>.K - 28 dB

Porte en tôle pleine



ÉTAPE 2

Ud 1,0 W/m<sup>2</sup>.K - 28 dB

Porte en tôle pleine avec plinthe



ÉTAPE 3

Ud 1,6 W/m<sup>2</sup>.K

Porte avec plinthe  
+ 5 vitrages clé de fleur  
(configuration possible :  
1, 3 ou 5 vitrages)

ÉTAPE 4

Bleu foncé (RAL 5003 T)

Ud 1,6 W/m<sup>2</sup>.K

Porte avec plinthe  
+ 5 vitrages clé de fleur  
+ petits bois avec  
quadrillage laiton







# CLARTÉ

COLLECTION CLARTÉ

---

CRÉEZ VOTRE PORTE LUMIÈRE





TRIO - Grège texturé (RAL 9007 T)

COLLECTION CLARTÉ

## UNE PORTE D'ENTRÉE À VOTRE IMAGE

Avec la collection CLARTÉ, votre entrée devient lumineuse et personnalisable !

Composez votre porte selon le style que vous souhaitez : panneau ou vitrage au choix, avec ou sans traverse, poignées, position de la traverse... et créez une porte d'entrée qui vous ressemble !

TRIO OU DUO - Grège texturé (RAL 9007 T)



..... VUE EXTÉRIURE : NOIR 2100 SABLÉ .....



..... VUE INTÉRIURE : BLANC SATINÉ (RAL 9016 S) .....

### SOLO

Ud 1,4 W/m<sup>2</sup>.K\*

Porte d'entrée  
1 seul remplissage  
toute hauteur au choix

### DUO

Ud 1,5 W/m<sup>2</sup>.K\*

Porte d'entrée avec  
2 remplissages et 1 traverse  
intermédiaire de 50 mm (hauteur  
de la traverse personnalisable)

### TRIO

Ud 1,7 W/m<sup>2</sup>.K\*

Porte d'entrée avec  
3 remplissages et 2 traverses  
intermédiaires de 50 mm  
également réparties

Pour les 3 modèles personnalisables SOLO, DUO et TRIO, les performances thermiques indiquées ci-dessus sont indicatives.  
Demandez conseil à votre professionnel installateur.

\* Avec Ug 1,1 W/m<sup>2</sup>.K et intercalaire alu noir

A photograph of three people in a meeting. A man in a green sweater is leaning over a table, looking at a document. A woman with blonde hair is in the foreground, also looking at the document. Another man is partially visible behind the woman. The scene is brightly lit, suggesting a modern office or meeting room.

CAHIER TECHNIQUE

# À CHACUN SA PART D'ORIGINALITÉ





140  
COULEURS

142  
POIGNÉES

144  
BOUTONS  
ET BARRES DE TIRAGE

146  
PAUMELLES

147  
SÉCURITÉ ET FERMETURE

150  
TYPES D'OUVERTURES,  
SEMI-FIXES ET FIXES LATÉRAUX

152  
DIMENSIONS

153  
LABELS  
ET MARQUES DE QUALITÉ

154  
ISOLATION  
ET COUPES TECHNIQUES

156  
PERFORMANCES THERMIQUES,  
ACOUSTIQUES ET MISE EN ŒUVRE

# COULEURS

BLANC, COULEUR, BI-COULEUR, K•LINE VOUS PROPOSE UNE LARGE PALETTE DE TEINTES

## INTEMPOREL



**Blanc satiné**  
RAL 9016 S

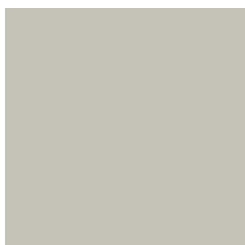

**Gris clair satiné**  
RAL 7035 S

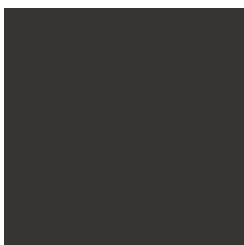

**Taupe satiné**  
RAL 7022 S

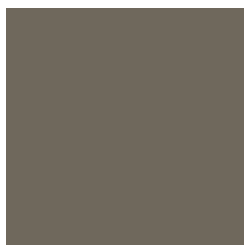

**Gris quartz satiné**  
RAL 7039 S



**Brun gris satiné**  
RAL 8019 S

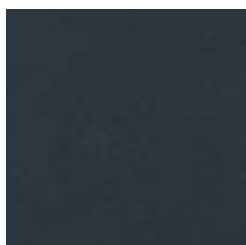

**Gris foncé texturé**  
RAL 7016 T



**Chêne doré <sup>(1)</sup> \***

## TENDANCE



**Gris clair texturé**  
RAL 9006 T



**Grège texturé**  
RAL 9007 T

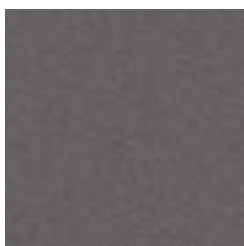

**Gris sablé 2900**

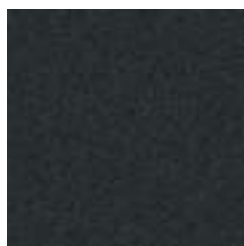

**Noir sablé 2100**

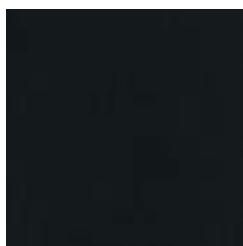

**Noir texturé**  
RAL 9005 T

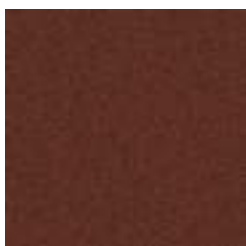

**Mars sablé 2525**



**Champagne clair**



**Anodisé argent\***

*Attention : les teintes foncées (grise, noire...) peuvent atteindre des températures élevées lors d'une exposition au soleil. Éviter le contact par les jeunes enfants.*

*Les couleurs présentées sur ce document sont des interprétations et ne sont pas contractuelles.*

\* Coloris disponible uniquement sur les portes des collections LUMINESCENCE et CLARTÉ.

<sup>(1)</sup> Coloris disponible uniquement en bicolouration.

## COULEUR



Beige texturé  
RAL 1015 T



Rouge texturé  
RAL 3004 T



Bleu foncé texturé  
RAL 5003 T

## NOS MARQUES DE QUALITÉ



### PROFITEZ DE LA BICOLORATION K•LINE



Côté extérieur, le choix d'une couleur pour personnaliser et valoriser votre façade



Côté intérieur, la sobriété et la neutralité du blanc



Côté budget,  
la bicoloration K•LINE  
c'est seulement 5 % de  
plus qu'une porte  
entièrement blanche.

# POIGNÉES

DISPONIBLES SUR **TOUTES LES COLLECTIONS**, SAUF CLARTÉ







## POIGNÉE STANDARD



**BS2** - Poignée ronde en inox satiné (ext./int.)

## POIGNÉES EN OPTION

Toutes ces poignées sont disponibles en version poignée double (extérieur et intérieur) ou en version simple poignée intérieure si une barre de tirage ou une poignée encastrée est choisie pour l'extérieur.

CK5** - PVD CHROME BROSSÉ, GARANTIE EXTÉRIEURE 20 ANS (EXT./INT.) (Non disponibles sur les collections PRESTIGE et CRÉATIVE)	INOX SATINÉ AVEC INSERT CÉRAMIQUE	INOX	ROSACES RONDES DESIGN GALBÉ (BO16 à BO12) (voir combinaisons dans le tableau)	ROSACES RONDES DESIGN CARRÉ (BO13 à BO18)	LAITON (EXT./INT.)
 BK1	 BC1* - effet BOIS	 BS4 - Inox noir mat	 Blanc	 Blanc	 BO 19
 BK2	 BC1* - effet OXYDE	 BK4* - Inox satiné	 Aspect anodisé	 Aspect anodisé	 BO 5
 BK3	 BC1* - effet BÉTON	 BK6* - Inox satiné <small>NB. Non disponible sur les modèles Studio, Quadriga 72 Tao et sur la collection Luminescence.</small>	 Noir	 Noir	<b>POIGNÉE INOX (EXT./INT.)</b> (Non disponible sur la collection LUMINESCENCE)
			 Aspect inox	 BS1	

RÉFÉRENCE POIGNÉE	POIGNÉE EXTÉRIEURE	POIGNÉE INTÉRIEURE
BO 6 / BO 13	BLANC	BLANC
BO 7 / BO 14	ASPECT ANODISÉ	ASPECT ANODISÉ
BO 8 / BO 15	NOIR	NOIR
BO 9 / BO 17	ASPECT ANODISÉ	BLANC
BO 10 / BO 18	NOIR	BLANC
BO 11	ASPECT INOX	ASPECT INOX
BO 12	ASPECT INOX	BLANC

\* Incompatible avec une serrure à relevage.

\*\* Clippage K-LINE Sécurisé.



# POIGNÉES

DISPONIBLES SUR LA **COLLECTION CLARTÉ**

## POIGNÉES STANDARD

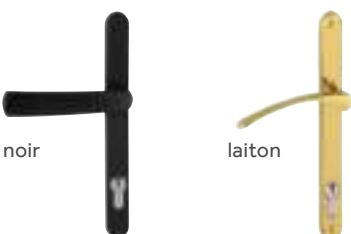

COULEUR DE LA PORTE D'ENTRÉE	POIGNÉE EXTÉRIEURE	POIGNÉE INTÉRIEURE
BLANC (intérieur et extérieur)	BLANC	BLANC
MONOCOULEUR (couleur intérieur et extérieur)	ASPECT INOX	ASPECT INOX
BICOULEUR (blanc intérieur / couleur extérieur)	ASPECT INOX	BLANC

+

EN OPTION, PLUSIEURS COMBINAISONS AU CHOIX :

RÉFÉRENCE DE L'OPTION	POIGNÉE EXTÉRIEURE	POIGNÉE INTÉRIEURE
BP1	BLANC	BLANC
BP2	ASPECT ANODISÉ	ASPECT ANODISÉ
BP3	NOIR	NOIR
BP4	ASPECT ANODISÉ	BLANC
BP5	LAITON	LAITON
BP6	NOIR	BLANC
BP7	ASPECT INOX	ASPECT INOX
BP8	ASPECT INOX	BLANC

## POIGNÉES DE TIRAGE\*

(Voir combinaisons dans le tableau)



3 coloris :  
- blanc  
- chrome brossé  
- noir

RÉFÉRENCE DE L'OPTION	POIGNÉE DE TIRAGE EXTÉRIEURE	POIGNÉE INTÉRIEURE
PT1	BLANC	BLANC
PT2	CHROME BROSSÉ	CHROME BROSSÉ
PT3	NOIR	NOIR
PT4	CHROME BROSSÉ	BLANC

\* Avec une poignée de tirage, la serrure retour de pêne à clé est obligatoire.

COLLECTIONS	CORRESPONDANCE DES POIGNÉES																			
	DOUBLE POIGNÉE										SIMPLE POIGNÉE									
	BS1	BS2	BO19	BO5	BK4 <sup>(5)</sup>	BK6 <sup>(5)</sup>	BC1 <sup>(5)</sup>	BS4	BO6 à BO12	BO13 à BO18	BK1	BK2	BK3	BS2T	BK4T	BK6T	BC1T	BS4T	BO6T à BO11T	BO13T à BO16T
SURFACE	-	●	-	-	●	● <sup>(1)</sup>	●	●	●	●	●	●	●	●	●	● <sup>(2)</sup>	●	●	●	●
LUMINESCENCE	-	●	●	●	●	-	●	●	●	●	●	●	●	●	●	-	●	●	●	●
PERSPECTIVE	●	●	●	●	●	● <sup>(3)</sup>	●	●	●	●	●	●	●	●	●	●	●	●	●	●
CARACTÈRE	●	●	●	●	●	● <sup>(4)</sup>	●	●	●	●	●	●	●	●	●	●	●	●	●	●
CONTEMPORAINE	●	●	●	●	●	●	●	●	●	●	●	●	●	●	●	●	●	●	●	●
PRESTIGE	●	●	●	●	●	●	●	●	●	●	-	-	-	●	●	●	●	●	●	●
CRÉATIVE	●	●	●	●	●	●	●	●	●	●	-	-	-	●	●	●	●	●	●	●

(1) Sauf Mojave, Apogée, Mirandelle et Quadrigé 85. (2) Sauf Mojave et Mirandelle. (3) Sauf Studio et Quadrigé 72. (4) Sauf Tao. (5) Incompatible avec une serrure à relevage.

# BOUTONS ET BARRES DE TIRAGE

DISPONIBLES SUR **TOUTES LES COLLECTIONS**, SAUF CLARTÉ

CÔTÉ EXTÉRIEUR

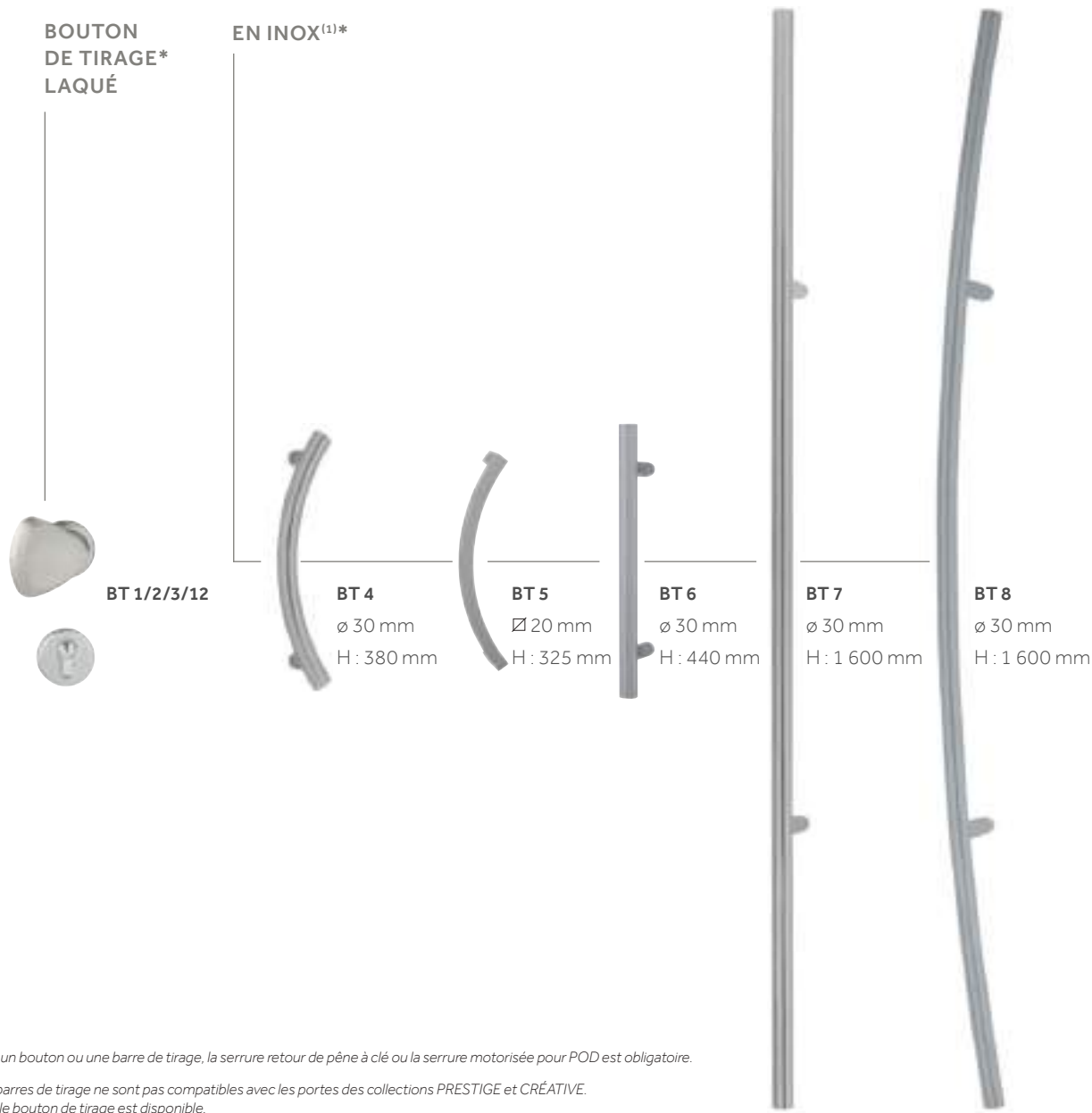

\* Avec un bouton ou une barre de tirage, la serrure retour de pêne à clé ou la serrure motorisée pour POD est obligatoire.

<sup>(1)</sup> Les barres de tirage ne sont pas compatibles avec les portes des collections PRESTIGE et CRÉATIVE. Seul le bouton de tirage est disponible.

COLLECTIONS	CORRESPONDANCE DES BOUTONS ET BARRES DE TIRAGE											
	BT 1/2/3/12	BT 4	BT 5	BT 6	BT 7	BT 8	BT 9	BT 10	BT 11	BT 13	BT 14	BT 15
SURFACE	-	-	-	●	-	-	●	-	●	●	●	●
LUMINESCENCE	●	●	●	●	●	●	●	●	●	-	-	-
PERSPECTIVE	●	●	●	●	●	●	●	●	●	-	-	-
CARACTÈRE	●	●	●	●	●	●	●	●	●	-	-	-
CONTEMPORAINE	●	●	●	●	●	●	●	●	●	-	-	-
PRESTIGE	●	-	-	-	-	-	-	-	-	-	-	-
CRÉATIVE	●	-	-	-	-	-	-	-	-	-	-	-

EN INOX<sup>(1)\*</sup>



**BT9**  
∅ 30 mm  
H : 1 100 mm

EN ALU  
ASPECT  
ANODISÉ<sup>(1)</sup>



**BT 10**  
H : 1 200 mm

EN COULEUR<sup>(2)</sup>



**BT11**  
20 × 60 mm  
H : 1 100 mm

EN INOX<sup>(1)\*</sup>



**BT13**  
∅ 30 mm  
Toute hauteur

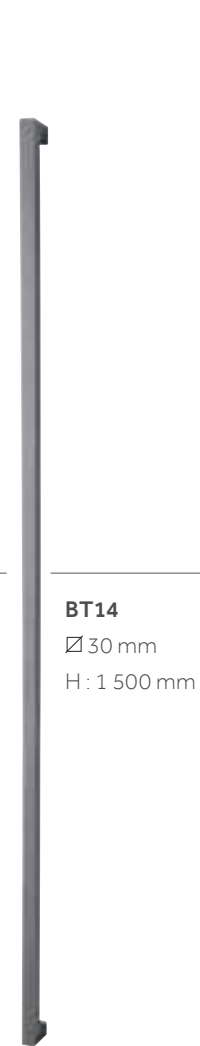

**BT14**  
∅ 30 mm  
H : 1 500 mm

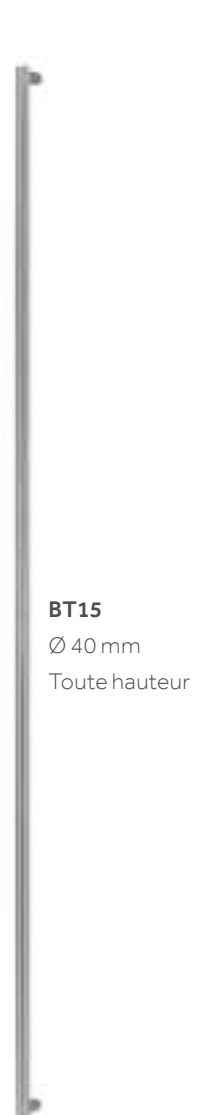

**BT15**  
∅ 40 mm  
Toute hauteur

<sup>(2)</sup> La barre de tirage BT11 est laquée dans la couleur extérieure de la porte.



HARMONISEZ LA COULEUR DE LA BARRE DE TIRAGE AVEC CELLE DE VOTRE PORTE D'ENTRÉE.

**BT 11 - BARRE DE TIRAGE DE LA COULEUR EXTÉRIEURE DE LA PORTE**

20 × 60 mm  
H : 1 100 mm

# PAUMELLES BI-DIMENSIONNELLES



**LES PORTES D'ENTRÉE K•LINE (HORS COLLECTION SURFACE) SONT ÉQUIPÉES DE SÉRIE DE PAUMELLES BI-DIMENSIONNELLES.**

Elles permettent un réglage facile de l'ouvrant en hauteur et en largeur sans avoir besoin de dégonder l'ouvrant.

## COMMENT ÇA MARCHE ? \_\_\_\_\_

Les réglages :

- 1- Serrer ou desserrer la vis n°1, pour déplacer l'ouvrant latéralement.
- 2- Serrer ou desserrer la vis n°2, pour ajuster la hauteur de l'ouvrant.

# PAUMELLES TRI-DIMENSIONNELLES

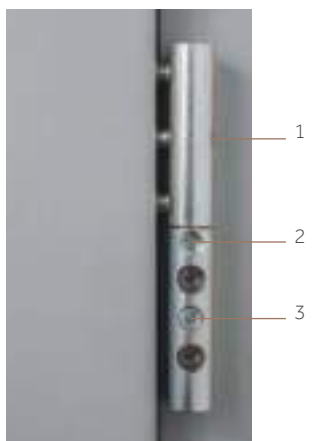

**LES PORTES D'ENTRÉE K•LINE DE LA COLLECTION SURFACE SONT ÉQUIPÉES DE SÉRIE DE PAUMELLES TRI-DIMENSIONNELLES.**

Elles permettent un réglage facile de l'ouvrant en hauteur, en largeur et en compression sans avoir besoin de dégonder l'ouvrant.

## COMMENT ÇA MARCHE ? \_\_\_\_\_

Les réglages :

- 1- Serrer ou desserrer la vis n°1, pour déplacer l'ouvrant latéralement.
- 2- Serrer ou desserrer la vis n°2, pour ajuster la hauteur de l'ouvrant.
- 3- Serrer ou desserrer la vis n°3, pour ajuster la compression de l'ouvrant sur le dormant.

### CACHES PAUMELLES

Porte blanche ou bicolore :

- paumelles blanches (en standard)
- paumelles harmonisées avec la couleur de la poignée intérieure (en option)

Porte monocolore (autre que blanc) :

- paumelles aspect inox (en standard)
- paumelles harmonisées avec la couleur de la poignée intérieure (en option)

#### COLLECTION SURFACE



Blanc

Noir

Aspect  
inoxAspect  
anodisé

#### COLLECTIONS PERSPECTIVE, LUMINESCENCE, CARACTÈRE, CONTEMPORAINE, CLARTÉ, PRESTIGE ET CRÉATIVE



Blanc

Noir

Aspect  
inoxAspect  
anodisé

Laiton



# SÉCURITÉ ET FERMETURE

DISPONIBLES SUR TOUTES LES COLLECTIONS

## SERRURE STANDARD

### FERMETURE 5 POINTS

2 rouleaux + 2 crochets + 1 pêne dormant

### SERRURE À RELEVAGE

Lever la poignée pour enclencher les rouleaux, les crochets et le pêne dormant

## OPTIONS DE SERRURES

### SERRURE AUTOMATIQUE (POIGNÉE EXTÉRIEURE)

Les 4 pannetons et crochets s'enclenchent automatiquement en claquant la porte.  
Le 5<sup>e</sup> point (pêne dormant) est verrouillé par un tour de clé.

### SERRURE AUTOMATIQUE MANŒUVRE À CLÉ (compatible uniquement avec une barre, un bouton, une poignée de tirage extérieure ou une poignée encastrée) :

Les 4 pannetons (ou rouleaux) et crochets s'enclenchent automatiquement en claquant la porte.

- avec **gâche standard** : utilisation obligatoire de la clé pour ouvrir la porte de l'extérieur.
- avec **gâche débrayable** : au quotidien, permet d'ouvrir la porte de l'extérieur sans la clé (possibilité de désactiver cette fonction pour revenir à l'utilisation d'une gâche standard).
- avec **gâche électrique 12 V ou 24 V à contact stationnaire et décondamnation manuelle** (disponible uniquement en 1 vantail sans fixe adjacent) : permet une ouverture par bouton poussoir.

### SERRURE À RELEVAGE A2P CLASSE 1\* (CERTIFICAT N° 20.261)

Serrure renforcée permettant de retarder une effraction.  
Certification délivrée par le CNPP - Centre National de Prévention et de Protection (disponible uniquement avec le barillet de sécurité pour serrure A2P 1\* et en 1 vantail.  
Non disponible dans les collections SURFACE et CLARTÉ).



### SERRURE MOTORISÉE POUR PORTE À OUVERTURE À DISTANCE - POD

Permet d'ouvrir la porte à distance via l'appli gratuite K•LINE Smart Home (compatible uniquement avec une barre ou un bouton de tirage pour une porte en 1 vantail.  
Non disponible dans les collections LUMINESCENCE et CLARTÉ).

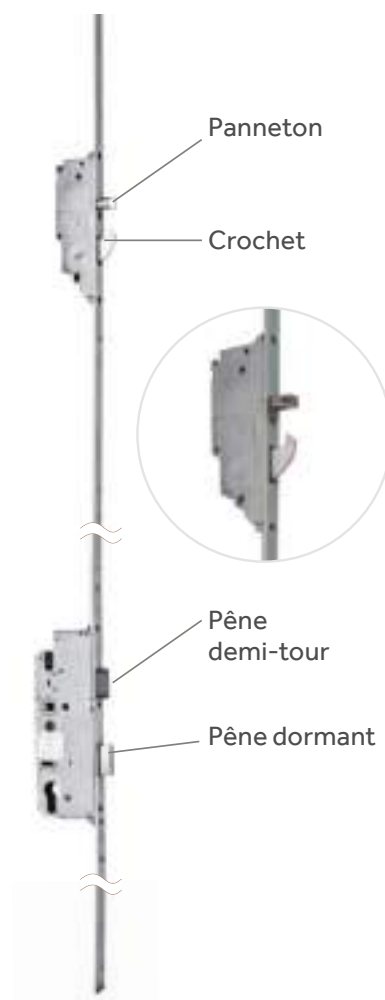

	SURFACE	CARACTÈRE, PERSPECTIVE, CONTEMPORAINE, PRESTIGE ET CRÉATIVE	LUMINESCENCE	CLARTÉ
RELEVAGE	OFFRE DE BASE	OFFRE DE BASE	OFFRE DE BASE	OFFRE DE BASE
AUTOMATIQUE	●	●	●	●
MANŒUVRE À CLÉ + GÂCHE STANDARD	○	●	○	○
MANŒUVRE À CLÉ + GÂCHE ÉLECTRIQUE	●	●	●	●
MANŒUVRE À CLÉ + GÂCHE DÉBRAYABLE	○	●	○	○
PORTE À OUVERTURE À DISTANCE (POD)	●	●		
A2P		○	○	

# SÉCURITÉ ET FERMETURE

COLLECTION SURFACE > **BARILLET DE SÉCURITÉ**

COLLECTION CARACTÈRE, PERSPECTIVE, LUMINESCENCE,  
CONTEMPORAINE, PRESTIGE ET CRÉATIVE > **BARILLET EUROPÉEN**

## OFFRE DE BARILLETS

---

### BARILLET EUROPÉEN\*

(3 clés)

Barillet standard pour les collections LUMINESCENCE, PERSPECTIVE, CARACTÈRE, CONTEMPORAINE, PRESTIGE, CRÉATIVE et CLARTÉ



### BARILLET DE SÉCURITÉ\*

Cylindre de sécurité, avec fonction débrayable, système anti-crochetage, carte d'identification et 5 clés plates réversibles marquées K•LINE.

Barillet standard pour la collection SURFACE.



### BARILLET DE HAUTE SÉCURITÉ AVEC CARTE DE PROPRIÉTÉ\*

Cylindre de haute sécurité, avec fonction débrayable, système anti-perçage, barre anti-casse carte de propriété (Copyright illimité) et 5 clés plates réversibles marquées K•LINE.



Clés interdites à la reproduction à vie protégées par COPYRIGHT + Carte de propriété

### BARILLET DE SÉCURITÉ POUR SERRURE A2P CLASSE 1\*

3 clés plates avec carte de propriété (obligatoire et compatible uniquement avec la serrure à relevage A2P 1\*). Non disponible pour les collections CLARTÉ et SURFACE.



\* Barillets disponibles également avec un bouton intérieur

## OPTIONS CACHE BARILLET

---

### OPTION CACHE BARILLET RENFORCÉ

Protection extérieure renforcée du cylindre, finition inox satiné : retardateur d'effraction. Compatible avec l'ensemble des barillets, les poignées BS2, BC1, BK1, BK2, BK3, BK4, BK6 et les 1/2 poignées intérieures associées, l'ensemble des barres de tirage et la poignée encastrée.



### OPTION CACHE CYLINDRE AFFLEURANT

Rosace extérieure du cylindre au design très épuré, rendant en plus l'accès au barillet impossible depuis l'extérieur. Compatible avec l'ensemble des barillets, les poignées BS2, BC1, BK1, BK2, BK3, BK4, BK6, l'ensemble des barres de tirage et la poignée encastrée. Non disponible sur le modèle MIRANDELLE.



## OFFRE COMPLÉMENTAIRE (OPTIONS)

### ENTREBÂILLEUR

L'entrebâilleur permet d'entrouvrir votre porte depuis l'intérieur. Il s'actionne à l'aide d'un verrou intérieur de condamnation en finition inox satiné.



Cette option est disponible uniquement sur les portes 1 vantail. Elle est compatible avec la serrure automatique et la serrure automatique manœuvre à la clé avec gâche standard.

### PLINTHE

Côté extérieur, la plinthe en alu brossé permet de protéger le bas de la porte d'entrée, ou tout simplement, lui donne plus de caractère.

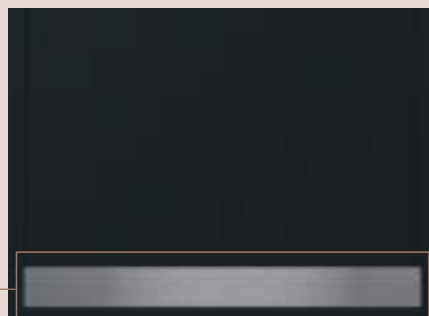

# TYPES D'OUVERTURES

3 CONFIGURATIONS POSSIBLES POUR L'ENSEMBLE DES MODÈLES.



1 vantail



2 vantaux tiercés  
(le semi-fixe représente  
environ 1/3 du vantail  
principal)



2 vantaux égaux

## PENSEZ-Y :

Pour une entrée plus large, plus haute ou plus lumineuse..., associez votre porte d'entrée K•LINE à une imposte (partie supérieure) ou un fixe latéral.

**Pour plus d'informations, contactez votre professionnel.**

## DESCRIPTIFS DES SEMI-FIXES ET FIXES LATÉRAUX

### LES SEMI-FIXES (TABLEAU DE COMPATIBILITÉ SELON LES COLLECTIONS EN PAGE CI-CONTRE)

#### Les semi-fixes vitrés MV :

- Pour la collection SURFACE : triple vitrage feuilleté de 71 mm d'épaisseur, motifs décoratifs différents selon les modèles
- Pour les collections PERSPECTIVE, LUMINESCENCE, CARACTÈRE, CONTEMPORAINE, PRESTIGE et CRÉATIVE : triple vitrage feuilleté de 58 mm d'épaisseur, motifs décoratifs différents selon les modèles.
- La collection Clarté n'est pas réalisable en 2 vantaux tiercés.

**Les semi-fixes pleins MP1, MP2 et semi-fixe mi-vitré MP3 :** panneau monobloc isolant de 72 mm d'épaisseur constitué de 2 parois en aluminium laqué (avec moulures rapportées ou non) autour d'une âme isolante de 68 mm.

#### LES FIXES LATÉRAUX

**Les fixes latéraux MV :** triple vitrage feuilleté jusqu'à 48 mm d'épaisseur, motifs décoratifs différents selon les modèles.



# SEMI-FIXES ET FIXES LATÉRAUX



**MV 4**  
Vitrage  
sablé



**MV 7**  
Vitrage  
sablé  
cristallisé



**MV 9**  
Vitrage  
dépoli<sup>(1)</sup>



**MV 10**  
Vitrage clair



**MV 12<sup>(2)</sup>**  
Vitrage  
réfléchissant



**MV 15**  
Motif sablé  
sur vitrage  
réfléchissant



**MV 18**  
Motif sablé  
sur vitrage  
réfléchissant



**MV 19**  
Vitrage  
réfléchissant  
sablé



**MV 20**  
Motif  
imprimé blanc  
sur vitrage  
dépoli



**MV 21**  
Motif  
imprimé noir  
sur vitrage  
dépoli



**MV 22**  
Motif  
imprimé blanc  
sur vitrage  
dépoli



**MV 23**  
Motif  
imprimé noir  
sur vitrage  
dépoli



**MV 24**  
Motif effet  
miroir  
2 faces  
sur vitrage  
sablé



**MV 25**  
Motif  
transparent  
sur vitrage  
sablé



**MV 26**  
Motif  
imprimé noir  
sur vitrage  
dépoli



**MV 27**  
Vitrage  
imprimé  
aspect  
sablé<sup>(1)</sup>



**MV 29**  
Vitrage  
sablé<sup>(1)</sup>



**MP 1**  
Panneau  
plat



**MP 2**  
Panneau  
avec moulures  
rapportées



**MP 3<sup>(3)</sup>**  
Panneau  
avec grille  
décorative

COLLECTIONS																					FIXES LATÉRAUX
	MV 4	MV 7	MV 9	MV 10	MV 12 <sup>(2)</sup>	MV 15	MV 18	MV 19	MV 20	MV 21	MV 22	MV 23	MV 24	MV 25	MV 26	MV 27	MV 29	MP 1	MP 2	MP 3	
SURFACE	●	●	●	●	●	●	●	●	●	●	●	●	●	●	●	-	-	-	-	-	de MV 4 à MV 29
LUMINESCENCE <sup>(1)</sup>	●	●	●	●	●	●	●	●	●	●	●	●	●	●	●	●	●	-	-	-	
PERSPECTIVE	●	●	●	●	●	●	●	●	●	●	●	●	●	●	●	-	-	●	-	-	
CARACTÈRE	●	●	●	●	●	●	●	●	●	●	●	●	●	●	●	-	-	●	-	-	
CONTEMPORAINE	●	●	●	●	●	●	●	●	●	●	●	●	●	●	●	-	-	●	-	-	
CLARTÉ	-	-	●	-	-	-	-	-	-	-	-	-	-	-	-	-	-	-	-	-	
PRESTIGE	●	●	●	●	●	●	●	●	●	●	●	●	●	●	●	●	●	●	●	● <sup>(3)</sup>	
CRÉATIVE	●	●	●	●	●	●	●	●	●	●	●	●	●	●	●	-	-	●	-	-	

(1) Pour la collection LUMINESCENCE, vérifiez la compatibilité auprès de votre installateur K•LINE. (2) De nuit, avec un éclairage intérieur, le vitrage devient transparent. (3) Disponible uniquement pour le modèle Auteuil.

# LIMITES DIMENSIONNELLES INDICATIVES

		SURFACE		LUMINESCENCE		PERSPECTIVE		CARACTÈRE	
		MINI	MAXI	MINI	MAXI	MINI	MAXI	MINI	MAXI
1 VANTAIL	L	800	1100	800	1150	800	1100	800	1100
	H	2050	2350	2050	2350	2050	2350	2050	2350
2 VANTAUX TIERCÉS	L	1150	1700	1150	1700	1100	1700	1100	1700
	H	2150	2350	2050	2350	2050	2350	2050	2350
2 VANTAUX ÉGAUX	L	1600	2000	1600	2200	1700	2200	1700	2200
	H	2150	2350	2050	2350	2050	2350	2050	2350

		CONTEMPORAINE		PRESTIGE		CRÉATIVE		CLARTÉ	
		MINI	MAXI	MINI	MAXI	MINI	MAXI	MINI	MAXI
1 VANTAIL	L	800	1100	900	1100	850	1100	800	1100
	H	1950	2350	2050	2350	1950	2350	2050	2350
2 VANTAUX TIERCÉS	L	1100	1700	1200	1750	1100	1700	-	-
	H	1950	2350	2050	2350	1950	2350	-	-
2 VANTAUX ÉGAUX	L	1600	2200	1700	2200	1700	2200	1600	2100
	H	1950	2350	2050	2350	1950	2350	2050	2350

Certaines dimensions peuvent varier en fonction des modèles ou du dormant souhaité.

**Demandez conseil à votre professionnel installateur.**

## DIMENSIONS ET DESIGN

Le sur-mesure ne doit pas se faire au détriment du design. C'est pourquoi nous veillons à ce que l'esthétique de nos portes s'adapte à toutes les dimensions.

Les modèles de portes présentés en 1 vantail, dans ce catalogue, mesurent 900 x 2150 mm. Pour toute autre dimension, le design peut être modifié en fonction de la hauteur et / ou largeur de la porte.

**Demandez conseil à votre professionnel installateur ou visualisez votre porte aux dimensions réelles sur [monprojetfenetre.fr](http://monprojetfenetre.fr).**

Exemple modèle PLUME



H 2030 x L 795



H 2150 x L 900

Exemple modèle TAO



H 2035 x L 800



H 2150 x L 900

# LABELS ET MARQUES DE QUALITÉ



Unique label qui certifie l'origine française d'un produit. Le label « Origine France Garantie » s'obtient uniquement par une évaluation de conformité des produits aux exigences du référentiel, réalisée par un organisme certificateur indépendant (Bureau Veritas, Afnor, Cerbi, Fcba ...).



Principal indicateur de la conformité d'un produit aux législations de l'Union Européenne, le marquage CE permet la libre circulation d'un produit sur l'ensemble du territoire européen. En apposant le marquage CE sur ses produits, le fabricant déclare respecter les exigences européennes qui s'appliquent à son produit en matière de performances et de qualité, conformément à la norme harmonisée de référence NF EN 14351. Le marquage CE n'indique pas une origine géographique.



Étiquette indiquant par un pictogramme et un système de classes, le niveau d'émission de substances volatiles (composés organiques volatiles) d'un produit. La classification prend en compte la qualité de l'air intérieur sur une échelle allant de A+ (très faibles émissions) à C (fort niveau d'émissions).



Atteste de la qualité des doubles et triples vitrages ainsi que de leurs performances acoustiques et thermiques.



Nos portes de la collection Surface ont été testées avec succès par le CNPP (Centre National de Prévention et de Protection). Elle atteignent la Classe de Résistance RC2 (selon normes européennes EN1627 à EN1630) selon conditions à respecter (voir page 25).

## GARANTIES

**10 ANS**

ÉTANCHÉITÉ  
BON FONCTIONNEMENT  
SOLIDITÉ DES ASSEMBLAGES

**10 ANS**  
Portes d'entrée

**5 ANS**  
Portes de service

ANTI-CORROSION  
ADHÉRENCE

**15 ANS**  
Texturé/Sablé

**5 ANS**  
Satiné

BRILLANCE  
COULEUR

**2 ANS**

ACCESSOIRES  
QUINCAILLERIE

### PROTECTION CHANTIER

Soucieux de la qualité jusqu'à la livraison, toutes nos portes d'entrée sont livrées avec une plaque en PVC alvéolaire qui protège le panneau. Votre porte d'entrée profite ainsi d'une protection optimale pendant toute la durée des travaux.

### ENTRETIEN

Les portes K•LINE ne nécessitent aucun entretien particulier ! Un simple lavage à l'eau claire avec une éponge non abrasive est recommandé plusieurs fois par an.

# ISOLATION ET COUPES TECHNIQUES

COLLECTIONS PERSPECTIVE, CARACTÈRE, CONTEMPORAINE,  
PRESTIGE, CRÉATIVE

---

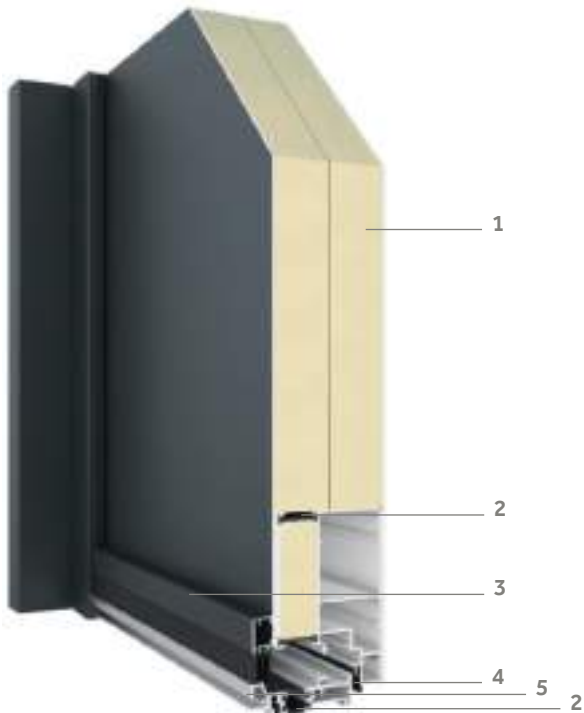

- 1 - Ouvrant monobloc de 72 mm.  
Panneaux alu de 2 mm.  
Âme isolante haute densité de 68 mm
- 2 - Rupture de pont thermique complète  
(dormant, ouvrant(s) et seuil)
- 3 - Jet d'eau
- 4 - Joint d'étanchéité périphérique
- 5 - Seuil réduit de 20 mm sans encastrement,  
conforme à la loi PMR

COLLECTION LUMINESCENCE

---



- 1 - Triple vitrage feuilleté retardateur d'effraction de 58 mm
- 2 - Ouvrant semi-caché
- 3 - Jet d'eau
- 4 - Rupture de pont thermique complète (dormant, ouvrant(s)  
et seuil)
- 5 - Seuil réduit de 20 mm sans encastrement,  
conforme à la loi PMR
- 6 - Joint d'étanchéité périphérique



## COLLECTION SURFACE

---

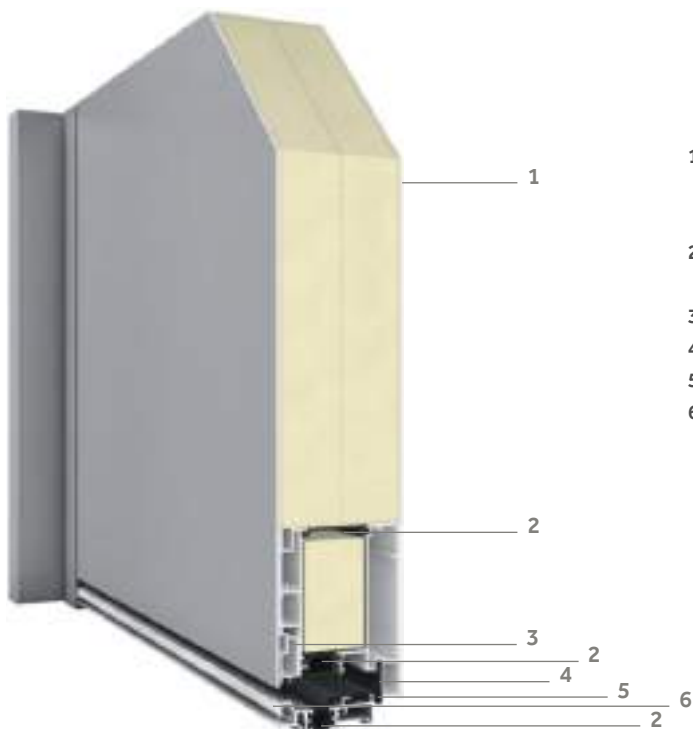

- 1** - Ouvrant monobloc de 85 mm.  
Panneaux alu de 2,5 mm à l'extérieur et 2 mm à l'intérieur.  
Âme isolante haute densité de 81 mm
- 2** - Rupture de pont thermique complète  
(dormant, ouvrant(s) et seuil)
- 3** - Jet d'eau
- 4** - Joint d'étanchéité périphérique
- 5** - Profil de propreté noir clippé
- 6** - Seuil réduit de 20 mm sans encastrement  
conforme à la loi PMR

## COLLECTION CLARTÉ

---



- 1** - Double ou triple vitrage jusqu'à 48 mm  
(ou panneau alu 2 faces tôles)
- 2** - Ouvrant apparent
- 3** - Jet d'eau
- 4** - Rupture de pont thermique complète  
(dormant, ouvrant(s) et seuil)
- 5** - Seuil réduit de 20 mm, sans encastrement,  
conforme à la loi PMR
- 6** - Joint d'étanchéité périphérique

# PERFORMANCES THERMIQUES

Grâce à leurs hautes performances, les portes d'entrée K•LINE ont une isolation thermique Ud jusqu'à 0,82 W/m².K.

COLLECTIONS	MODÈLES	ISOLATION THERMIQUE Ud ( W/m².K)*
<b>SURFACE</b>	Sahara, Ténéré, Mirandelle, Intuition 85, Canopée 85, Lignée 85	0,82
	Sahara, Ténéré, Mirandelle, Intuition 85, Canopée 85, Lignée 85 <b>AVEC option acoustique</b>	0,85
	Prisme, Led	0,84 à 0,87
	Modèles semi-vitrés	1,2 à 1,4
<b>LUMINESCENCE</b>	Kimono, Sakana, Sagaie, Saori, Saule, Cytise, Forum, Torii, Ansha, Rythme, Éclat, Source, Halo, Diaphane, Évidence, Brindille et Symphonie	1,3
	Forum, Calli, Minsa	1,6
<b>PERSPECTIVE</b>	Lignée 72, Intuition 72	1,0
	Lignée 72, Intuition 72 <b>AVEC option acoustique</b>	1,1
	Modèles semi-vitrés	1,3 à 1,6
<b>CARACTÈRE</b>	Granit, Cobée, Esquif	1,0
	Granit, Cobée, Esquif <b>AVEC option acoustique</b>	1,1
	Modèles semi-vitrés	1,2 à 1,4
<b>CONTEMPORAINE</b>	Origine, Brume, Équilibre, Canopée 72	1,0
	Origine, Brume, Équilibre, Canopée 72 <b>AVEC option acoustique</b>	1,1
	Modèles semi-vitrés	1,3 à 1,5
<b>PRESTIGE</b>	Odéon	1,0
	Odéon - <b>AVEC option acoustique</b>	1,1
	Modèles semi-vitrés	1,3 à 1,4
<b>CRÉATIVE</b>	Rectangle, Arc, Demi-lune pleins	1,0
	Rectangle, Arc, Demi-lune semi-vitrés	1,1 à 1,6
<b>CLARTÉ</b>	Selon la configuration personnalisée	Demandez conseil à votre professionnel installateur

Retrouvez la performance thermique de chaque modèle, indiquée dans chaque descriptif.

Performance jusqu'à A\*4 E\*7B V\*A3

\* Performances thermiques, calculées sur 1 porte 1 vantail, selon la norme EN 14351-1

## MISE EN ŒUVRE

- **Neuf** : dormants pour une reprise de doublage de 80, 100, 120, 140, 160, 180 et 200 mm
- Dormants spécifiques pour ossature bois, monomur, isolation thermique par l'extérieur
- **Rénovation** : 12 dormants au choix pour toutes les configurations.

FACILE DE S'ADAPTER !  
LES PORTES K•LINE  
SONT 100 % SUR-MESURE

# PERFORMANCES ACOUSTIQUES

COLLECTIONS	MODÈLES	R <sub>A,TR</sub> (dB)
<b>SURFACE</b>	Apogée	34
	Méridien	32
	Mojave	32
	Vigie	32
	Quadrige 85	31
	Mahjong 85	31
	Prisme ou Led	29
	Sahara, Ténéré, Mirandelle, Intuition 85, Canopée 85, Lignée 85	28 ou 33 dB avec option acoustique
<b>LUMINESCENCE</b>	Kimono, Minsa, Cali, Sakana, Sagaie, Saori finition transparente ou noire, Saule finition transparente ou noire, Cytise, Forum, Torii, Ansha, Rythme, Éclat, Source, Halo, Diaphane, Évidence, Brindille et Symphonie	36
<b>PERSPECTIVE</b>	Fuseau 72	32
	Élite	32
	Céramique	28
	Lignée 72 ou Intuition 72	28 ou 33 dB avec option acoustique
<b>CARACTÈRE</b>	Tao	31
	Roseau	30
	Envol	29
	Granit, Esquif ou Cobée	28 ou 33 dB avec option acoustique
<b>CONTEMPORAINE</b>	Lunaire ou Enko	33
	Sillon	31
	Équilibre, Canopée 72, Origine ou Brume	28 ou 33 dB avec option acoustique
<b>PRESTIGE</b>	Odéon	28 ou 33 dB avec option acoustique
<b>CRÉATIVE</b>	Rectangle plein, Arc plein, Demi-lune plein	28
	Rectangle (1 vitrage)	30
<b>CLARTÉ</b>	Selon la configuration personnalisée	Demandez conseil à votre professionnel installateur

PORTE D'ENTRÉE, PORTE DE GARAGE, PORTAIL

# HARMONISEZ VOTRE FAÇADE !

Avec K•LINE, coordonnez le design de votre porte d'entrée avec celui de votre portail et de votre porte de garage, pour une parfaite harmonie extérieure. Inspirés de l'esthétique des modèles ESQUIF (Collection CARACTÈRE), LIGNÉE (Collection PERSPECTIVE) et ÉQUILIBRE (Collection CONTEMPORAINE), les portes de garage et portails sont fabriqués par des prestataires rigoureusement sélectionnés par K•LINE : LA TOULOUSAINE et SIB. Contactez votre professionnel installateur, il les commandera directement chez ces 2 fabricants.

design by  
**K•LINE**



ÉQUILIBRE



LIGNÉE



ESQUIF



  
**LA TOULOUSAINE**

**SIB**   
LE PORTAIL PAR EXCELLENCE







ÉQUILIBRE



LIGNÉE





# PORTES DE SERVICE

PORTES DE SERVICE ACIER

## LE DESIGN CÔTÉ JARDIN

---

Alliant subtilement la robustesse de l'acier au design de l'aluminium, les portes de service K•LINE affichent des lignes épurées et une haute qualité de finition.

Dernière touche de couleur à la maison, elles contribuent à une parfaite harmonie extérieure de votre habitat et lui offrent une signature unique.





KL-PS 12 - Gris foncé texturé (RAL 7016 T)

..... VUE EXTÉRIEURE : GRIS CLAIR (RAL 9006 T) .....



**KL-PS 11**

Sans motif décoratif  
(côtés int. et ext.)

Ud 0,95 W/m<sup>2</sup>.K



**KL-PS 12**

Motif décoratif embouti  
(côtés int. et ext.)

Ud 0,95 W/m<sup>2</sup>.K

..... VUE EXTÉRIEURE : GRIS CLAIR (RAL 9006 T) .....



**KL-PS 14**

Motif décoratif embouti  
(côtés int. et ext.)

Double vitrage feuilleté  
clair ou dépoli

Ud 1,4 W/m<sup>2</sup>.K



**KL-PS 15**

Motif décoratif embouti  
(côtés int. et ext.)

Ud 0,95 W/m<sup>2</sup>.K



### KL-PS 13

Motif décoratif embouti  
(côtés int. et ext.)

Double vitrage feuilleté  
clair ou dépoli

Ud 1,2 W/m<sup>2</sup>.K

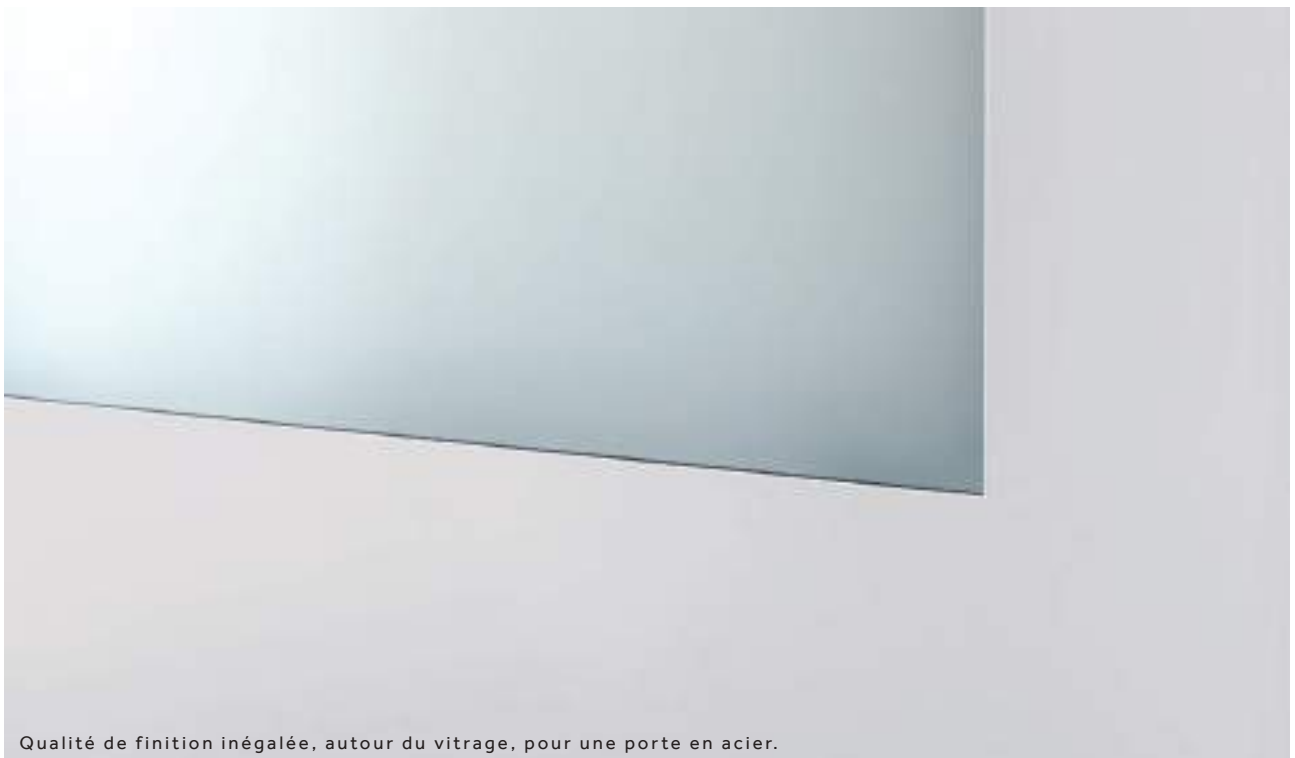

Qualité de finition inégalée, autour du vitrage, pour une porte en acier.

# COULEURS

Les portes de service sont disponibles en 16 coloris, en monocoloration ou bicoloration.  
**Consultez la palette des couleurs en pages 140 - 141.**

# POIGNÉES

## POIGNÉES DESIGN CARRÉ OU GALBÉ

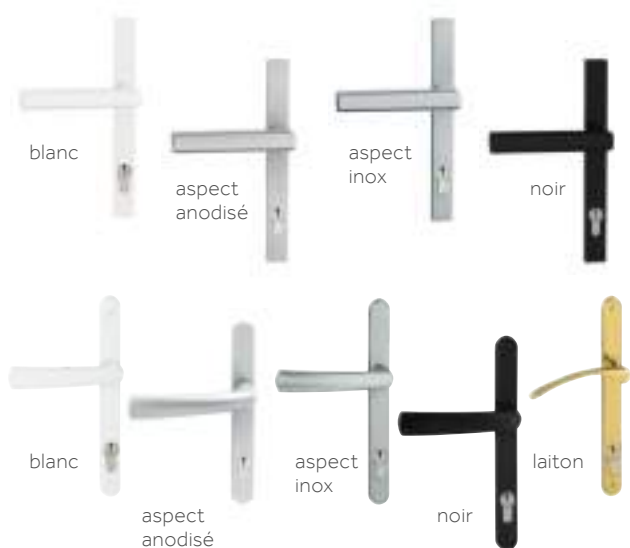

OFFRE STANDARD			
COULEUR DE LA PORTE DE SERVICE	DESIGN DE LA POIGNÉE AU CHOIX	POIGNÉE EXTÉRIEURE	POIGNÉE INTÉRIEURE
BLANC (INTÉRIEUR ET EXTÉRIEUR)	CARRÉ OU GALBÉ	BLANC	BLANC
MONOCOULEUR (COULEUR INTÉRIEUR ET EXTÉRIEUR)		ASPECT INOX	ASPECT INOX
BICOULEUR (BLANC INTÉRIEUR / COULEUR EXTÉRIEUR)		ASPECT INOX	BLANC

EN OPTION PLUSIEURS COMBINAISONS AU CHOIX			
RÉFÉRENCE DE L'OPTION		POIGNÉE EXTÉRIEURE	POIGNÉE INTÉRIEURE
DESIGN CARRÉ	DESIGN GALBÉ		
BP 51	BP 1	BLANC	BLANC
BP 52	BP 2	ASPECT ANODISÉ	ASPECT ANODISÉ
BP 53	BP 3	NOIR	NOIR
BP 54	BP 4	ASPECT ANODISÉ	BLANC
-	BP 5	LAITON	LAITON
BP 56	BP 6	NOIR	BLANC
BP 57	BP 7	ASPECT INOX	ASPECT INOX
BP 58	BP 8	ASPECT INOX	BLANC

## POIGNÉE DE TIRAGE\* (voir combinaisons dans le tableau)

3 coloris : blanc, chrome brossé, noir



RÉFÉRENCE DE L'OPTION	POIGNÉE DE TIRAGE EXTÉRIEURE	POIGNÉE INTÉRIEURE
PT 1	BLANC	BLANC
PT 2	CHROME BROSSÉ	CHROME BROSSÉ
PT 3	NOIR	NOIR
PT 4	CHROME BROSSÉ	BLANC

\* Avec une poignée de tirage, la serrure retour de pêne à clé est obligatoire.

# PAUMELLES



COULEUR DE LA PORTE DE SERVICE	OFFRE STANDARD	EN OPTION
BLANC (INTÉRIEUR ET EXTÉRIEUR)	BLANC	DE LA COULEUR DE LA POIGNÉE INTÉRIEURE
MONOCOULEUR (COULEUR INTÉRIEUR ET EXTÉRIEUR)	ASPECT INOX	
BICOULEUR (BLANC INTÉRIEUR / COULEUR EXTÉRIEUR)	BLANC	



# MISE EN ŒUVRE

Les portes de service sont disponibles exclusivement en 1 vantail, ouverture à la française. 100 % sur-mesure, elles s'adaptent au neuf et à la rénovation.

# SÉCURITÉ ET FERMETURE

## OFFRE STANDARD

- FERMETURE 5 POINTS**  
4 rouleaux + 1 pêne central.
- SERRURE À RELEVAGE**  
Lever la poignée pour enclencher les rouleaux et le pêne.
- BARILLET EUROPÉEN\* (3 clés)**



## OPTIONS DE BARILLET

- BARILLET DE SÉCURITÉ\***  
Cylindre de sécurité, avec fonction débrayable, carte d'identification et 5 clés plates réversibles marquées K•LINE.
- BARILLET DE HAUTE SÉCURITÉ\***  
Cylindre de haute sécurité, avec fonction débrayable, système anti-perçage, barre anti-casse, carte de propriété (Copyright illimité) et 5 clés plates réversibles marquées K•LINE.



Clés interdites à la reproduction à vie protégées par COPYRIGHT + Carte de propriété

## OPTIONS DE SERRURE

- SERRURE AUTOMATIQUE**  
Les 4 pannetons et crochets s'enclenchent automatiquement en claquant la porte.
- SERRURE AUTOMATIQUE MANŒUVRE À CLÉ AVEC GÂCHE STANDARD**  
Utilisation obligatoire de la clé pour ouvrir la porte de l'extérieur (compatible uniquement avec une poignée de tirage extérieure.)

\* Barillets disponibles également avec un bouton intérieur, en option.

# LIMITES DIMENSIONNELLES

Certaines dimensions peuvent varier en fonction des modèles ou du dormant souhaité.

**Demandez conseil à votre professionnel installateur.**

		PORTES DE SERVICE	
		MINI	MAXI
1 VANTAIL	L	800	1100
	H	2050	2350

# COUPE TECHNIQUE

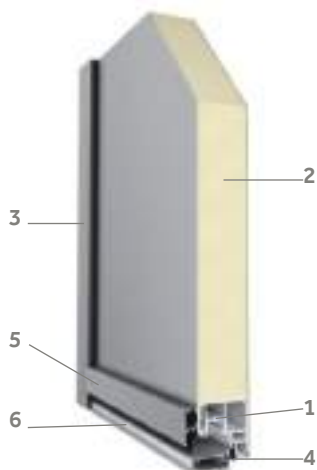

- 1 - Rupture de pont thermique complète (sauf seuil)
- 2 - Ouvrant monobloc de 50 mm encadré de tôles acier
- 3 - Dormant en aluminium
- 4 - Joint d'étanchéité périphérique
- 5 - Jet d'eau
- 6 - Seuil réduit de 20 mm sans encastrement

Les modèles vitrés sont équipés d'un double vitrage feuilleté retardateur d'effraction.

## POINTS FORTS

- Isolation thermique jusqu'à  $U_d 0,95 \text{ W/m}^2 \cdot \text{K}$ .
- Dormant en aluminium et ouvrant monobloc en acier.
- Très grande résistance aux chocs et à la corrosion.
- Sécurité : serrure 5 points à relevage de série.
- Excellente qualité de finition autour du vitrage (sans parclose).



LES FENÊTRES ET BAIES

# ET LA LUMIÈRE PARTAGE SON ÉNERGIE



170

LA FENÊTRE À OUVRANT CACHÉ

172

LES BAIES COULISSANTES

FENÊTRE À OUVRANT CACHÉ

# LA FENÊTRE LUMIÈRE SIGNÉE K•LINE





Avec 15 % de surface vitrée en plus qu'une fenêtre à ouvrant apparent, la fenêtre K•LINE est l'une des menuiseries les plus fines et les plus performantes du marché. Grâce à son ouvrant caché, elle s'efface à l'intérieur pour laisser place à la lumière et au panorama extérieur. Côté design, la fenêtre K•LINE contribue à l'harmonie et révèle le caractère de votre habitat avec un large choix de coloris.



BAIES COULISSANTES

# PLACE À LA LUMIÈRE PANORAMIQUE





Avec la baie coulissante aluminium K•LINE, la lumière naturelle inonde l'habitat. Son design contemporain et la finesse de ses lignes sont conçues pour laisser le maximum de place à la surface vitrée tout en garantissant des performances thermiques d'exception. Son ouverture panoramique sur l'extérieur ouvre ainsi de nouvelles perspectives à l'intérieur.





K•LINE, LE N°1 DE LA PORTE D'ENTRÉE ALUMINIUM

# UNE PRODUCTION ÉCOLOGIQUE 100 % FRANÇAISE

Nées d'un savoir-faire 100 % français, les portes K•LINE sont fabriquées dans les usines les plus modernes d'Europe. Installée depuis toujours en Vendée, K•LINE poursuit son développement sur le territoire en s'implantant en 2017 dans la région lyonnaise. Une expansion territoriale qui dynamise l'emploi local et permet d'améliorer la distribution de ses produits.

## LE CHOIX D'UN MATÉRIAU NOBLE ET ÉCOLOGIQUE : L'ALUMINIUM

L'aluminium est naturellement respectueux de l'environnement sur la totalité de son cycle de vie. 100 % recyclable, il ne répond pas seulement aux exigences de pointe de la menuiserie contemporaine : il est un choix d'avenir pour préserver notre planète et ses ressources.

## UN HABITAT SAIN DANS UN ENVIRONNEMENT SAIN

Reconnu pour ses propriétés naturelles, l'aluminium est un matériau sain et sûr, qui n'émet ni poussière, ni vapeur, ni particules et ne présente aucune toxicité au contact. Ses qualités sont nombreuses et répondent précisément aux exigences du développement durable. Les portes d'entrée aluminium K•LINE sont ainsi parfaitement conformes aux exigences énergétiques de la réglementation en cours.





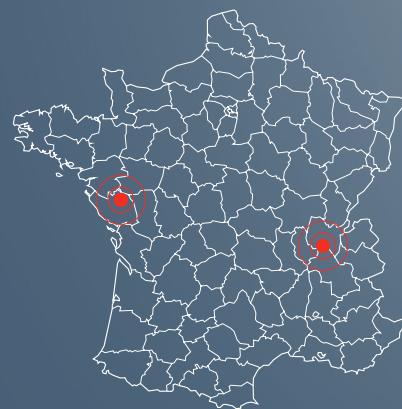

CA 2021

**428** M€

EFFECTIF 2021

**1744** personnes

SITES DE PRODUCTION

**6** usines

**140 000** m<sup>2</sup>

de surface couverte  
Production française

APPARTENANCE

**au Groupe LIEBOT**

1<sup>er</sup> groupe français  
de fenêtres et façades



[monprojetfenetre.fr](http://monprojetfenetre.fr)